



Russell Hobbs



GB

DE

FR

NL

IT

ES

PT

DK

SE

NO

FI

RU

CZ

SK

PL

HR

SI

GR

HU

TR

RO

BG

AE

26060-56

 www.russellhobbs.com

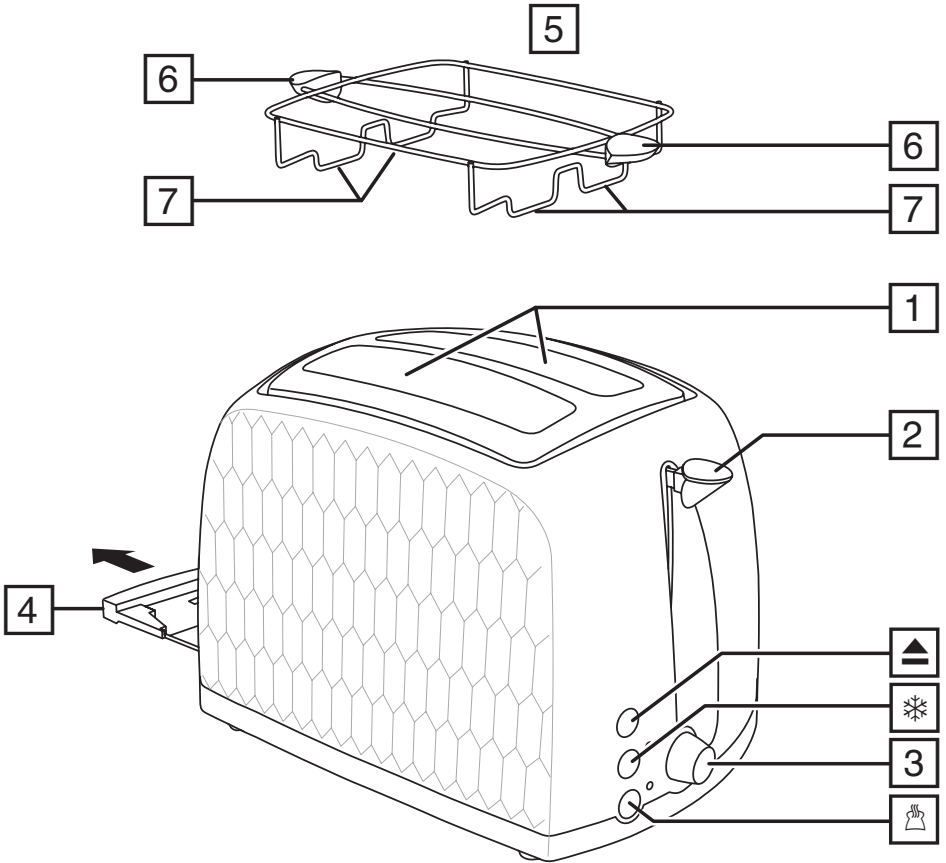

Read the instructions, keep them safe, pass them on if you pass the appliance on. Remove all packaging before use.



IMPORTANT SAFEGUARDS

Follow basic safety precautions, including:

This appliance can be used by children aged from 8 years and above and persons with reduced physical, sensory or mental capabilities or lack of experience and knowledge if they have been supervised/instructed and understand the hazards involved. Children shall not play with the appliance.

Cleaning and user maintenance shall not be done by children unless they are older than 8 and supervised.

Keep the appliance and cable out of reach of children under 8.

Don't connect the appliance via a timer or remote control system.

Bread can burn therefore do not use the appliance near or below combustible materials such as curtains. Never use the appliance below wall cupboards or shelves.

Do not leave the appliance unattended while it is in use.

 The surfaces of the appliance will get hot.

Remove and empty the crumb tray regularly. Wipe with a damp cloth, dry, then replace in the toaster.

If the cable is damaged, return the appliance, to avoid hazard.

This appliance is intended to be used in household and similar applications such as:

- staff kitchen areas in shops, offices and other working environments;
- by clients in hotels, motels and other residential type environments;
- bed and breakfast type environments;
- farm houses.

 Do not use this appliance near bathtubs, showers, basins or other vessels containing water.

- Don't toast or reheat bread that is too thick, buttered, torn, or misshapen.
- Take extra care when toasting items that contain sugar, jam, seeds, currants, etc. These can melt or drop into the toaster and cause overheating or fire.
- If bread gets jammed, unplug the toaster, let it cool, and carefully remove the bread.
- Never use a knife, fork or any other implement to remove jammed bread. As well as potentially damaging the toaster, there is a risk of electric shock!

PARTS

- | | |
|---------------------|---------------|
| 1. Toasting slots | 5. Bun warmer |
| 2. Lever | 6. Handle |
| 3. Browning control | 7. Feet |
| 4. Crumb tray | |

BEFORE USING FOR THE FIRST TIME

Set the browning level to maximum. Operate the appliance empty, to cure the new elements. This may smell a bit, but it's nothing to worry about. Ensure the room is well ventilated.

TOASTING BREAD

1. Sit the toaster upright on a firm, level, heat-resistant surface.
2. Put the plug into the power socket.
3. Turn the browning control to the required setting (1 = light, 6 = dark).
4. Put bread into the toasting slot (maximum thickness 25mm).
5. Press the lever down fully. It won't lock down unless the toaster is connected to the electricity supply.
6. When it's done, the toast will pop up.
7. To stop toasting, press the ▲ button.

FROZEN BREAD

1. Leave the browning control at your favoured setting, insert the frozen bread, lower the lever, then press the ❄️ button.
2. The ❄️ light will come on, and the toasting time will be altered automatically to give the same degree of browning you get with unfrozen bread.

REHEATING TOAST

1. Leave the browning control at your favoured setting, insert the bread, lower the lever, then press the 🔥 button.
2. The 🔥 light will come on, and the toast will be given a short burst of heat.
3. Only reheat plain, "unbuttered" toast.

BUN WARMER

Don't use the bun warmer to warm frozen, buttered, coated, iced, or filled buns.

1. Sit the bun warmer on top of the toaster, with the feet inside the slots.
2. Sit the buns on top of the bun warmer.
3. Set the browning level to 1, then lower the lever.
4. When the lever pops up, remove the warmed buns.
5. Don't touch the bun warmer wires – they'll be hot.
6. Remove the bun warmer before using the toaster normally.

CARE AND MAINTENANCE

1. Unplug the appliance and let it cool.
2. Wipe outer surfaces with a damp cloth.

RECYCLING



To avoid environmental and health problems due to hazardous substances, appliances and rechargeable and non-rechargeable batteries marked with one of these symbols must not be disposed of with unsorted municipal waste. Always dispose of electrical and electronic products and, where applicable, rechargeable and non-rechargeable batteries, at an appropriate official recycling/collection point.

Lesen Sie die Anleitung, bewahren Sie sie auf und falls Sie das Gerät an Dritte abgeben, geben Sie auch die Anleitung mit. Entfernen Sie die Verpackung vollständig, bevor Sie das Gerät einschalten.



WICHTIGE SICHERHEITSVORKEHRUNGEN

Beachten Sie bitte folgende grundlegende Vorsichtsmaßnahmen:

Dieses Gerät ist für die Nutzung von Kindern ab 8 Jahren und älter sowie von Personen mit eingeschränkten physischen, sensorischen und geistigen Fähigkeiten geeignet, wenn ihnen die Handhabung erklärt wurde/ sie dabei beaufsichtigt werden und ihnen die damit verbundenen Gefahren bewusst sind. Kinder sollten nicht mit dem Gerät spielen. Die Reinigung und Instandhaltung des Geräts darf nicht von Kindern durchgeführt werden, es sei denn sie sind älter als 8 Jahre und werden dabei beaufsichtigt. Bewahren Sie das Gerät und das Kabel außer Reichweite von Kindern unter 8 Jahren auf.

Schließen Sie das Gerät nicht über einen Timer oder über Fernsteuerung an.

Brot kann verbrennen. Das Gerät weder in der Nähe noch unterhalb von Vorhängen/Gardinen oder anderen brennbaren Materialien einsetzen. Behalten Sie den Toaster im Auge, solange er noch heiß ist.

Lassen Sie das Gerät während des Gebrauchs nicht unbeaufsichtigt.

 Die Oberfläche des Geräts erhitzt sich.

Entnehmen und leeren Sie die Krümelschublade.

Reinigen Sie diese mit einem feuchten Tuch, um Sie anschließend wieder in den Toaster zu geben.

Falls das Kabel beschädigt ist, tauschen Sie das Gerät um, um Gefahren zu vermeiden.

Dieses Gerät ist für den Haushaltsgebrauch sowie für einen ähnlichen Einsatz bestimmt, wie zum Beispiel:

- in Personalküchenbereichen in Läden, Büros und anderen Arbeitsumgebungen;
 - durch Kunden in Hotels, Motels und anderen wohnähnlichen Umgebungen;
 - in Frühstückspensionen;
 - Gutshäusern.
-  Verwenden Sie das Gerät nicht in der Nähe einer Badewanne, einem Behälter oder anderen Gefäßen, die Wasser enthalten.
- Toasten oder wärmen Sie keine zu dicken, gebutterten, zerteilten oder unförmigen Brotscheiben auf.
 - Seien Sie besonders vorsichtig beim Toasten von Lebensmitteln, die Zucker, Marmelade, Körner, Rosinen etc. enthalten. Diese können schmelzen oder in den Toaster tropfen und so zum Überhitzen oder Brennen des Toasters führen.
 - Wenn sich das Brot im Toaster verkantet, sollten Sie den Stecker aus der Steckdose ziehen, den Toaster abkühlen lassen und das Brot vorsichtig herausnehmen.
 - Benutzen Sie zum Entfernen von Brotscheiben, die festhängen, auf keinen Fall ein Messer, eine Gabel oder andere Utensilien. Dies kann nicht nur zu Schäden am Toaster führen, sondern birgt auch die Gefahr, dass Sie einen Stromschlag erleiden.

ZEICHNUNGEN

- | | |
|--------------------|--------------------|
| 1. Toastschlitze | 5. Brötchenaufsatz |
| 2. Hebel | 6. Griff |
| 3. Bräunungsregler | 7. Füßchen |
| 4. Krümelschublade | |



VOR ERSTMALIGEM GEBRAUCH

Die Bräunung auf das Maximum stellen. Das Gerät leer "toasten" lassen, damit die neuen Heizelemente durchgeheizt werden. Dabei kann ein leichter Geruch entstehen – dies ist kein Grund zur Sorge. Achten Sie darauf, dass der Raum gut gelüftet ist.



BROT TOASTEN

1. Den Toaster aufrecht auf eine feste, ebene, hitzebeständige Fläche stellen.
 2. Gerätenetzstecker in die Steckdose stecken.
 3. Den Bräunungsregler auf eine beliebige Stufe stellen (1 = hell, 6 = dunkel).
 4. Legen Sie das Brot in die Toastschlitze (es darf höchstens 25 mm dick sein).
 5. Den Hebel bis zum Anschlag nach unten drücken. Der Hebel bleibt nur unten, wenn der Toaster an den Strom angeschlossen ist.
 6. Nach dem Rösten springt der Toast nach oben.
 7. Soll der Toastvorgang abgebrochen werden, drücken Sie die Taste .
-

GEFRORENES BROT

1. Der Bräunungsregler kann auf Ihrer bevorzugten Stufe eingestellt bleiben. Das gefrorene Brot einlegen, den Hebel nach unten drücken und anschließend die Taste  drücken.
 2. Die Kontroll-Lampe  leuchtet auf und die Toastzeit wird automatisch angepasst, so dass Sie die gleiche Bräunung wie bei ungefrorenem Brot erzielen.
-

TOAST AUFWÄRMEN

1. Der Bräunungsregler kann auf Ihrer bevorzugten Stufe eingestellt bleiben. Den Toast einlegen, den Hebel nach unten drücken und anschließend die Taste  drücken.
 2. Die Kontroll-Lampe  leuchtet dann auf und der Toast wird durch kurzes Aufheizen aufgewärmt.
 3. Nur einfaches, unbestrichenes Toastbrot aufwärmen.
-

BRÖTCHENAUFSATZ

Mit dem Brötchenaufsatz keine gefrorenen, mit Butter bestrichenen, belegten, glasierten oder gefüllten Brötchen wärmen.

1. Stellen Sie den Brötchenaufsatz auf den Toaster und achten Sie darauf, dass die Füßchen in die Toastschlitze sitzen.
 2. Legen Sie die Brötchen auf den Brötchenaufsatz.
 3. Stellen Sie den Bräunungsgrad auf 1 und drücken Sie den Hebel nach unten.
 4. Wenn der Hebel hochspringt, können Sie die warmen Brötchen abnehmen.
 5. Fassen Sie das Drahtgestell des Brötchenaufsatzes bitte nicht an – es wird heiß.
 6. Entfernen Sie den Brötchenaufsatz vor dem gewöhnlichen Gebrauch des Toasters.
-

PFLEGE UND INSTANDHALTUNG

1. Ziehen Sie den Netzstecker vom Strom und lassen Sie das Gerät abkühlen.
 2. Das Gehäuse von außen mit einem feuchten Tuch abwischen
-

RECYCLING



Um negative Auswirkungen auf Umwelt und Gesundheit durch gefährliche Stoffe zu vermeiden, dürfen Geräte sowie wiederaufladbare und nicht wiederaufladbare Batterien, die mit einem dieser Symbole gekennzeichnet sind, nicht über den normalen Hausmüll entsorgt werden. Entsorgen Sie elektrische und elektronische Produkte und gegebenenfalls wiederaufladbare und nicht wiederaufladbare Batterien immer an einer offiziellen Recyclingstelle.

Lisez les instructions, conservez-les et transférez-les si vous transférez l'appareil. Retirez tous les emballages avant utilisation.

PRÉCAUTIONS IMPORTANTES

Suivez les précautions essentielles de sécurité, à savoir:

Cet appareil peut être utilisé par des enfants âgés de 8 ans et plus et par des personnes aux aptitudes physiques, sensorielles ou mentales réduites ou ne possédant pas l'expérience et les connaissances suffisantes, pour autant que ces personnes soient supervisées/aient reçu des instructions et soient conscientes des risques encourus. Les enfants ne peuvent pas jouer avec l'appareil. Le nettoyage et l'entretien par l'utilisateur ne doivent pas être effectués par des enfants, à moins qu'ils ne soient âgés de plus de 8 ans et qu'ils soient supervisés. Tenez l'appareil et le câble hors de portée des enfants de moins de 8 ans.

Veillez à ne pas connecter l'appareil via une minuterie ou un système de télécommande.

Le pain pourrait brûler. N'utilisez pas l'appareil près de ou sous des rideaux ou autres matériaux combustibles, et surveillez-le pendant qu'il est chaud.

Ne laissez pas l'appareil sans surveillance en cours d'utilisation.

 Les surfaces de l'appareil vont s'échauffer.

Enlevez et videz le tiroir à miettes.

Essuyez-le avec un chiffon humide, séchez-le, et remettez-le ensuite dans le grille pain.

Si le câble est endommagé, retournez l'appareil afin d'éviter tout risque.

Cet appareil est destiné à être utilisé dans des applications domestiques ou similaires telles que :

- coins cuisine réservé au personnel dans les magasins, les bureaux et autres environnements de travail ;
 - par des clients dans des hôtels, des motels et d'autres environnements de type résidentiel ;
 - environnements de type Bed & Breakfast ;
 - fermes.
-  Veillez à ne pas utiliser cet appareil à proximité de baignoires, douches, lavabos ou autres récipients contenant de l'eau.
- Ne grillez pas et ne réchauffez pas du pain qui est trop épais, beurré, décheté ou difforme.
 - Veuillez faire preuve de beaucoup de prudence lorsque vous grillez des aliments qui contiennent du sucre, de la confiture, des graines, des raisins secs, etc. Ces ingrédients peuvent fondre ou tomber dans le grille-pain et provoquer une surchauffe ou un incendie.
 - Si du pain est coincé dans le grille-pain, débranchez-le, laissez-le refroidir, et retirez le pain avec précaution.
 - N'utilisez sous aucun prétexte un couteau, une fourchette ou tout autre ustensile pour retirer du pain coincé. Non seulement vous risquez d'endommager le grille-pain, mais vous vous exposez à un risque d'électrocution !

SCHEMAS

- | | |
|---------------------|-----------------------|
| 1. Fentes de gril | 5. Chauffe-croissants |
| 2. Levier | 6. Poignée |
| 3. Réglage du gril | 7. Pieds |
| 4. Tiroir à miettes | |



AVANT LA PREMIÈRE UTILISATION

Réglez le niveau de dorage sur maximum. Utilisez l'appareil vide, pour amorcer la nouvelle résistance. Il se peut que cela sente un peu, mais cela est normal. Assurez-vous que la pièce soit bien aérée.

GRILLER DU PAIN

1. Mettez le grille-pain droit sur une surface ferme, plate, et résistante à la chaleur.
 2. Mettez la fiche dans la prise de courant.
 3. Tournez le réglage du gril sur le réglage souhaité (1 = clair, 6 = foncé).
 4. Mettez le pain dans les fentes à griller (épaisseur maximum: 25 mm).
 5. Appuyez fort sur le levier. Il ne se bloquera pas si le grille-pain n'est pas branché dans une prise de courant.
 6. Quand il est prêt, le toast sera éjecté.
 7. Pour arrêter le gril, appuyez sur le bouton ▲.
-

PAIN CONGELÉ

1. Laissez le réglage du gril sur le réglage de votre choix, introduisez le pain congelé, baissez le levier, et appuyez sur le bouton ✨.
 2. La lumière ✨ s'allumera, et la durée de gril sera automatiquement changée pour obtenir le même niveau de dorage que vous obtenez avec du pain non congelé.
-

RÉCHAUFFAGE DU TOAST

1. Laissez le réglage du gril sur le réglage de votre choix, introduisez le toast, baissez le levier, et appuyez sur le bouton ☞.
 2. La lumière ☞ s'allumera, et le toast reçoit une courte vague de chaleur.
 3. Ne réchauffez que des toasts nature, non beurrés.
-

CHAUFFE-CROISSANTS

Le chauffe-croissants ne convient pas pour décongeler des croissants, réchauffer des croissants beurrés, fourrés ou enrobés.

1. Placer le chauffe-croissants sur le haut du grille-pain, avec les pieds à l'intérieur des fentes.
 2. Placer les croissants sur le chauffe-croissants.
 3. Réglez le niveau du gril sur 1 et abaissez le levier.
 4. Lorsque le levier monte vers le haut, les croissants sont prêts.
 5. Ne pas toucher les fils du chauffe-croissants: risque de brûlure!
 6. Retirer le chauffe-croissants avant d'utiliser le grille-pain pour griller du pain.
-

SOINS ET ENTRETIEN

1. Débranchez l'appareil et laissez-le refroidir.
 2. Essuyez les surfaces extérieures à l'aide d'un chiffon humide.
-

RECYCLAGE



Afin d'éviter les problèmes occasionnés à l'environnement et à la santé par des substances dangereuses, les appareils et les batteries rechargeables et non rechargeables présentant l'un de ces symboles ne doivent pas être éliminés avec les déchets municipaux non triés. Éliminez dans tous les cas les produits électriques et électroniques et, le cas échéant, les batteries rechargeables et non rechargeables, dans un centre officiel et approprié de collecte/recyclage.

Lees de instructies, bewaar ze goed en geef ze met het apparaat mee wanneer u deze aan een derde geeft. Verwijder alle verpakkingsmaterialen voor gebruik.

BELANGRIJKE VEILIGHEIDSMATREGELEN

Volg de gebruikelijke veiligheidsmaatregelen, zoals:

Dit apparaat kan gebruikt worden door kinderen van 8 jaar en ouder en personen met verminderde lichamelijke, zintuiglijke en verstandelijke vaardigheden of die onvoldoende ervaring of kennis hebben, indien zij onder toezicht staan of goed geïnformeerd zijn en zij de risico's begrijpen. Kinderen mogen niet met het apparaat spelen. Schoonmaak en gebruikersonderhoud mag niet door kinderen uitgevoerd worden, tenzij ze ouder dan 8 zijn en onder toezicht staan. Houd het apparaat en de kabel buiten het bereik van kinderen van jonger dan 8 jaar.

Sluit het apparaat niet via een timer- of een afstandsbedieningsysteem aan.

Brood kan verbranden. Gebruik het apparaat niet onder of in de buurt van gordijnen of andere brandbare stoffen en houd het apparaat zolang het heet is in de gaten.

Laat het apparaat niet onbeheerd achter wanneer deze in gebruik is.

 De oppervlakken van het apparaat zullen heet worden.

Verwijder de kruimellade en maak hem leeg.

Neem de kruimellade met een vochtige doek af, droog hem en breng hem weer aan in de broodrooster.

Als de kabel beschadigd is, moet u het apparaat terugsturen om gevaar te voorkomen.

Dit apparaat is bedoeld voor gebruik in huishoudelijke en soortgelijke toepassingen zoals:

- keukengedeelte van winkels, kantoren en andere werkomgevingen;
- door klanten in hotels, motels en andere residentiële omgevingen;
- bed and breakfasts;
- boerderijen.
- ⊗ Gebruik het apparaat niet in de buurt van badkuipen, douches, wastafels of andere reservoirs die water of andere vloeistoffen bevatten.
- Brood dat te dik, beboterd, gescheurd of misvormd is niet toosten of opnieuw opwarmen.
- Wees extra voorzichtig bij het roosteren van producten die suiker, jam, zaden, krenten, enz. bevatten. Deze kunnen smelten of in de broodrooster vallen en oververhitting of brand veroorzaken.
- Als er brood vast blijft zitten, haalt u de stekker van het apparaat uit het stopcontact, laat u het apparaat afkoelen en haalt u het brood er voorzichtig uit.
- Gebruik nooit een mes, vork of een ander werktuig om vastgelopen brood te verwijderen. Naast een potentieel beschadiging van de toaster bestaat er een risico op een elektrische schok!

AFBEELDINGEN

- | | |
|----------------------|-------------------|
| 1. Gleuven | 5. Broodjeswarmer |
| 2. Liftknop | 6. Handvat |
| 3. Bruiningsregeling | 7. Voetjes |
| 4. Kruimellade | |



VOOR HET EERSTE GEBRUIK

Zet de bruiningsgraad op maximaal. Zet het apparaat leeg aan om de nieuwe verwarmingselementen in te werken. Dit kan een lichte geur verspreiden, maar hier hoeft u zich geen zorgen om te maken. Zorg voor goede ventilatie.



BROOD ROOSTEREN

1. Zet de broodrooster rechtop op een stevige, vlakke, hittebestendige ondergrond.
 2. Steek de stekker in het stopcontact.
 3. Draai de bruiningsregeling op de gewenste stand (1 = licht, 6 = donker).
 4. Plaats brood in de gleuven (maximale dikte 25mm).
 5. Druk de liftknop helemaal naar beneden. Hij blijft alleen naar beneden gedrukt als de stekker van de broodrooster in het stopcontact zit.
 6. Als het klaar is komt het geroosterde brood omhoog.
 7. Om te stoppen met roosteren, drukt u op de knop .
-

BEVROREN BROOD

1. Laat de bruiningsregeling op de gewenste stand staan, plaats het bevroren brood in de gleuven, druk de liftknop naar beneden en druk op de knop "❄️".
 2. Het lampje "❄️" gaat aan en de roostertijd wordt automatisch gewijzigd om dezelfde bruiningsgraad te verkrijgen als bij brood dat niet bevroren is.
-

GEROOSTERD BROOD OPNIEUW OPWARMEN

1. Laat de bruiningsregeling op de gewenste stand staan, plaats het brood in de gleuf, druk de liftknop naar beneden en druk op de knop .
 2. Het lampje  gaat aan en het geroosterde brood wordt korte tijd verwarmd.
 3. Warm alleen geroosterd brood zonder boter of beleg opnieuw op.
-

BROODJESWARMER

Gebruik de broodjeswarmer niet om bevroren, geboterde, bestreken, gevulde broodjes of broodjes met een suikerlaag op te warmen.

1. Plaats de broodjeswarmer bovenop de broodrooster met de voetjes in de gleuven.
 2. Plaats de broodjes bovenop de broodjeswarmer.
 3. Stel de bruiningsgraad in op 1 en laat dan liftknop zakken.
 4. Wanneer het liftknop opspringt, verwijdert u de opgewarmde broodjes.
 5. Raak de draden van de broodjeswarmer niet aan – deze zijn heet.
 6. Verwijder de broodjeswarmer alvorens de broodrooster normaal te gebruiken.
-

ZORG EN ONDERHOUD

1. Verwijder de stekker uit het stopcontact en laat het apparaat afkoelen.
 2. Neem de buitenkant van het apparaat af met een vochtige doek.
-

RECYCLING



Om milieu- en gezondheidsproblemen door gevaarlijke stoffen te vermijden, mogen apparaten en oplaadbare en niet oplaadbare batterijen met een van deze symbolen niet samen met het huishoudelijk afval worden verwijderd. Breng elektrische en elektronische producten en, indien van toepassing, oplaadbare en niet-oplaadbare batterijen, altijd naar een officieel recycling-/inzamelpunt.

Leggere le istruzioni e conservarle al sicuro. In caso di cessione dell'apparecchio ad altre persone, consegnare anche le istruzioni. Rimuovere tutto l'imballaggio prima dell'uso.

NORME DI SICUREZZA IMPORTANTI

Osservare le precauzioni fondamentali di sicurezza, e in particolare quanto segue:

L'apparecchio può essere utilizzato da bambini di almeno 8 anni e da persone con ridotte capacità fisiche, sensoriali o mentali o senza esperienza e conoscenza a condizione che vengano controllate/istruite e capiscano i pericoli in cui si può incorrere. I bambini non devono giocare con l'apparecchio. La pulizia e la manutenzione da parte dell'utente non devono essere effettuate da bambini di età inferiore agli 8 anni e sotto il controllo di un adulto. Tenere l'apparecchio e il cavo fuori dalla portata dei bambini di età inferiore agli 8 anni.

Non collegare l'apparecchio mediante un sistema a timer o a controllo a distanza.

Il pane potrebbe bruciare, per cui non usare il tostapane sotto o vicino a tende od altri materiali infiammabili, e tenerlo d'occhio mentre è caldo.

Non lasciare l'apparecchio incustodito durante l'uso.

 Le superfici dell'apparecchio diventeranno calde.

Rimuovere e vuotare il vassoio delle briciole.

Pulirlo usando un panno inumidito, asciugarlo e rimetterlo nel tostapane.

Se il cavo è danneggiato, restituire l'apparecchio, per evitare pericoli.

Questo apparecchio è adatto all'uso domestico e ad applicazioni simili quali:

- aree di cucine di negozi, uffici e altri luoghi di lavoro;
 - clienti in hotel, in motel e altri ambienti di tipo residenziale;
 - ambienti zona letto e colazione;
 - case rurali.
-  Non utilizzare l'apparecchio vicino a vasche da bagno, docce, lavandini o altri recipienti contenenti acqua.
- Non tostare o riscaldare pane troppo spesso, imburrito, lacerato o deforme.
 - Prestare molta attenzione quando gli alimenti da tostare contengono zucchero, marmellata, semi, uva passa, etc. che possono fondersi o gocciolare nel tostapane e causare surriscaldamento o incendio.
 - Se il pane s'inceppa, staccare la spina del tostapane, lasciarlo raffreddare e rimuovere il pane con attenzione.
 - Non usare coltello, forchetta o altro strumento per rimuovere il pane rimasto incastrato. Oltre a poter danneggiare il tostapane, c'è il rischio di scossa elettrica!

IMMAGINI

- | | |
|---------------------------|-----------------|
| 1. Fessure | 5. Scaldapanini |
| 2. Leva | 6. Manico |
| 3. Controllo doratura | 7. Piedini |
| 4. Vassoio delle briciole | |



PRIMA DI UTILIZZARE L'APPARECCHIO PER LA PRIMA VOLTA

Impostare sul massimo il livello doratura. Usare il tostapane vuoto per condizionare gli elementi nuovi. Si può produrre un certo odore, ma non è da preoccuparsi. Assicurarsi però che la stanza sia ben ventilata.

TOSTATURA DEL PANE

1. Posizionare verticalmente il tostapane su una superficie stabile, in pari e resistente al calore.
2. Inserire la spina nella presa di corrente.
3. Ruotare il controllo doratura sul valore desiderato (1 = leggera, 6 = scura).
4. Metta una fetta di pane (con spessore massimo di 25 mm) nella fessura.
5. Premere completamente in giù la leva. Se il tostapane non è collegato alla rete elettrica d'alimentazione però non si blocca.
6. Appena pronto, il toast salta fuori.
7. Per arrestare la tostatura, premere il pulsante ▲.

PANE CONGELATO

1. Lasciare il controllo doratura sul valore preferito, introdurre il pane congelato, abbassare la leva e premere il pulsante ❄️.
2. Si accende ora la spia luminosa ❄️ e il tempo di tostatura viene cambiato automaticamente per ottenere lo stesso livello doratura del pane non congelato.

COME RISCALDARE IL TOAST

1. Lasciare il controllo doratura sul valore preferito, inserire il toast, abbassare la leva e premere il pulsante 🍞.
2. S'accende ora la spia luminosa 🍞 e il tosto viene soggetto ad un breve periodo di riscaldamento.
3. Riscaldare solo i toast normali, non quelli "imburattati".

SCALDAPANINI

Non utilizzate lo scaldapanini per scaldare panini congelati, imburattati, ricoperti, ghiacciati o ripieni.

1. Posizionate lo scaldapanini sopra al tostapane, con i piedini nelle fessure.
2. Mettete i panini dentro alla scaldapanini.
3. Impostate il livello doratura su 1, abbassate quindi la leva.
4. Quando la leva salta su, togliere i panini scaldati.
5. Non toccate i fili dello scaldapanini – sono molto caldi.
6. Rimuovere lo scaldapanini prima di utilizzare il tostapane normalmente.

CURA E MANUTENZIONE

1. Scollegare l'apparecchio e lasciarlo raffreddare.
2. Passare un panno inumidito sulle superfici esterne dell'apparecchio per pulirlo.

RICICLO



Per evitare problemi di salute ed ambientali dovuti a sostanze pericolose, gli apparecchi e le batterie ricaricabili e non ricaricabili contrassegnati con uno di questi simboli non devono essere smaltiti con i rifiuti urbani indifferenziati. Smaltire i prodotti elettrici ed elettronici e, quando possibile, le batterie ricaricabili e non ricaricabili, in un punto di raccolta autorizzato per il riciclo/la raccolta.

Lea las instrucciones, guárdelas en un lugar seguro y, en caso de dar el aparato a otra persona, entréguelas también. Retire todo el embalaje antes de usar el aparato.

MEDIDAS DE SEGURIDAD IMPORTANTES

Siga las precauciones básicas de seguridad, incluyendo:

Este aparato puede ser utilizado por niños mayores de 8 años y por personas con discapacidad física, mental o sensorial o sin experiencia en su manejo, siempre que sean supervisadas o guiadas por otra persona y comprendan los posibles riesgos. Los niños no deben jugar con el aparato. Los niños solo deben realizar tareas de limpieza y mantenimiento si son mayores de 8 años y están supervisados por un adulto. Mantenga el aparato y el cable fuera del alcance de niños menores de 8 años.

No conecte el aparato por medio de temporizador o de un sistema de control remoto.

El pan puede quemarse. No use el aparato cercano a, o debajo de, las cortinas u otros materiales combustibles y vigílelo mientras está caliente.

No deje el aparato sin supervisión mientras esté funcionando.

⚠ Las superficies del aparato estarán calientes.

Retire y vacíe la bandeja recogemigas.

Límpuela con un paño húmedo, séquela y vuélvala a colocar en el tostador.

Si el cable está dañado, devuelva el aparato para evitar peligro.

Este aparato está pensado para uso en el hogar y en contextos similares, tales como:

- áreas de cocina para el personal en tiendas, oficinas y otros entornos laborales;
 - por los clientes en hoteles, moteles y otros entornos de carácter residencial;
 - alojamientos tipo bed & breakfast;
 - casas rurales.
- ⊘ No utilice el aparato cerca de bañeras, duchas, lavabos u otros recipientes que contengan agua.
- No tueste o caliente pan muy grueso, desgarrado, deforme o untado de mantequilla.
 - Preste especial atención al tostar alimentos que contengan azúcar, mermelada, semillas, pasas, etc. Pueden derretirse o caer dentro del aparato y hacer que se recaliente o empiece a arder.
 - Si se atasca el pan, desenchufe el tostador, déjelo enfriar y saque el pan con cuidado. No use nada puntiagudo para hacer esto ya que podría dañar las resistencias.
 - No utilice cuchillos, tenedores ni ningún otro objeto para sacar el pan atascado. Corre el riesgo de estropear el aparato y de sufrir una descarga eléctrica.

ILUSTRACIONES

- | | |
|------------------------|-----------------------|
| 1. Ranuras | 5. Calientapanecillos |
| 2. Tirador | 6. Asa |
| 3. Control de tostado | 7. Pies |
| 4. Bandeja recogemigas | |

ANTES DE USAR POR PRIMERA VEZ

Ponga el nivel de tostado al máximo. Haga funcionar el aparato vacío para purgar las resistencias nuevas. Puede que esto huela un poco, pero no es algo que deba preocuparle. Asegúrese de que la estancia esté bien ventilada.



TOSTAR PAN

1. Ponga el tostador sobre su base en una superficie firme, nivelada y resistente al calor.
2. Enchufe el aparato a la corriente.
3. Mueva el control de tostado a la posición deseada (1 = poco tostada, 6 = muy tostada).
4. Ponga el pan en la ranura (con un grosor máximo de 25 mm).
5. Apriete el tirador totalmente hacia abajo. No se bloqueará si el tostador no está conectado al suministro eléctrico.
6. Cuando esté lista, la tostada subirá.
7. Para parar de tostar, pulse el botón ▲.

PAN CONGELADO

1. Deje el control de tostado en su posición preferida, ponga el pan congelado, baje el tirador, y entonces apriete el botón ❄.
2. Se iluminará la luz ❄, y se alterará automáticamente el tiempo de tostado para ofrecerle el mismo nivel de tostado que se obtiene con el pan sin congelar.

RECALENTAR TOSTADAS

1. Deje el control de tostado en su posición favorita, inserte el pan, baje el tirador del pan, entonces presione el botón 🔥.
2. La luz 🔥 se encenderá, y la tostada recibirá una pequeña ráfaga de calor.
3. Recaliente solamente tostadas normales "sin mantequilla".

CALIENTAPANECILLOS

No use el calentapanecillos para calentar bollos congelados, untados con mantequilla, helados o rellenos.

1. Coloque el calentapanecillos en la parte superior del tostador, con los pies dentro de las ranuras.
2. Coloque los panecillos en la parte superior del calentapanecillos.
3. Ajuste el nivel de tostado a 1, entonces baje el tirador.
4. Cuando el transportador de pan salte, quite los panecillos calentados.
5. No toque los alambres del calentador de panecillos – estarán calientes.
6. Quite el calentapanecillos antes de usar el tostador normalmente.

CUIDADO Y MANTENIMIENTO

1. Desenchufe el aparato y deje que se enfríe.
2. Limpie las superficies exteriores con un paño húmedo.

RECICLAJE



Para evitar problemas medioambientales y de salud derivados de sustancias peligrosas, los electrodomésticos y las pilas recargables y no recargables en las que aparezca uno de estos símbolos no deben eliminarse junto con los residuos urbanos no seleccionados. Deseche siempre los aparatos eléctricos y electrónicos y, cuando corresponda, las pilas recargables y no recargables, en puntos oficiales de recogida/reciclado adecuados.

Leia as instruções e guarde em lugar seguro. Forneça-as também caso venha a fornecer o aparelho a alguém. Retire todo o material de embalar antes da utilização.

MEDIDAS DE PRECAUÇÃO IMPORTANTES

Siga as precauções básicas de segurança, incluindo as seguintes:

Este aparelho pode ser usado por crianças com idade de 8 anos ou superior e pessoas com capacidades físicas, sensoriais ou mentais reduzidas ou com falta de experiência e conhecimentos, desde que supervisionadas/instruídas e que compreendam os riscos envolvidos. As crianças não devem brincar com o aparelho. A limpeza e manutenção por parte do utilizador não deverão ser feitas por crianças a não ser que tenham mais de 8 anos e sejam supervisionadas. Mantenha o aparelho e o cabo fora do alcance de crianças com menos de 8 anos.

Não conecte o aparelho através de um temporizador ou sistema de controlo remoto.

O pão pode arder. Não utilize este aparelho próximo ou por baixo de cortinas ou outros materiais combustíveis e vigie-o enquanto estiver quente.

Não deixe o aparelho desacompanhado enquanto estiver em utilização.

 As superfícies do aparelho aquecerão.

Retire e esvazie a bandeja de recolha de migalhas.

Limpe-a com um pano húmido, seque-a e volte a colocá-la na torradeira.

Caso o cabo esteja danificado, devolva o aparelho para evitar acidentes.

Este aparelho deve ser usado em ambientes domésticos e em aplicações semelhantes, tais como:

- áreas de cozinha de funcionários em lojas, escritórios e outros ambientes profissionais;
 - por clientes em hotéis, motéis e outros ambientes de tipo residencial;
 - ambientes tipo pensões ou pousadas;
 - quintas
-  Não utilize o aparelho perto de casas de banho, duches, bacias ou outros recipientes que contêm água.
- Não torre nem reaqueça pão demasiado espesso, com manteiga, desfeito ou deformado.
 - Tenha cuidados adicionais quando torrar alimentos que contenham açúcar, compota, sementes, passas, etc., uma vez que estes alimentos podem derreter para o interior da torradeira e causar sobreaquecimento ou fogo.
 - Se o pão ficar preso, desligue a torradeira da tomada, deixe-a arrefecer e depois, cuidadosamente, retire o pão. Não utilize nenhum instrumento afiado para o retirar, já que pode danificar as resistências.
 - Nunca use uma faca, garfo ou outro utensílio para remover pão encravado. Não só poderá causar danos à torradeira, como corre o risco de eletrocussão!

ESQUEMAS

- | | |
|-----------------------------------|---------------------------------|
| 1. Aberturas | 5. Aquecedor de pão |
| 2. Alavanca | 6. Pega |
| 3. Comando de torragem | 7. Pés |
| 4. Bandeja de recolha de migalhas | 8. Pinças para extrair torradas |

ANTES DE UTILIZAR PELA PRIMEIRA VEZ

Regule o nível de torragem para o máximo. Ponha o aparelho a funcionar vazio para curar as resistências novas. Este processo pode provocar um certo cheiro, mas não precisa de se preocupar. Verifique se a divisão está bem ventilada.



TORRAR PÃO

1. Coloque a torradeira direita numa superfície estável, nivelada e resistente ao calor.
2. Ligue a ficha à tomada eléctrica.
3. Rode o comando de torragem para a regulação pretendida (1 = claro, 6 = escuro).
4. Coloque o pão nas aberturas (espessura máxima de 25 mm).
5. Pressione completamente para baixo a alavanca do pão. Esta só engata em baixo se a torradeira estiver ligada à electricidade.
6. Quando estiver pronta, a torrada sobe.
7. Para parar de torrar, carregue no botão ▲.

PÃO CONGELADO

1. Deixe o comando de torragem na sua regulação favorita, introduza o pão congelado, baixe a alavanca e carregue no botão ❄️.
2. A luz ❄️ acende-se e o tempo de torragem é automaticamente alterado para proporcionar o mesmo grau de torragem que obtém com o pão não congelado.

REAQUECER TORRADAS

1. Deixe o controlo de torragem no seu nível preferido e introduza o pão na torradeira, carregue na alavanca e pressione o botão 🔥.
2. A luz 🔥 acender-se-á e a torrada receberá uma breve onda de calor.
3. Só aqueça torradas por barrar, sem manteiga.

AQUECEDOR DE PÃO

Não use o aquecedor de pão para aquecer pão congelado, barrado ou recheado.

1. Coloque o aquecedor de pão em cima da torradeira, com os pés dentro das ranhuras.
2. Coloque os pães em cima do aquecedor de pão.
3. Regule o nível de torragem para o nível 1, e empurre a alavanca para baixo.
4. Quando a alavanca saltar para cima, retire o pão aquecido.
5. Não toque nas partes metálicas do aquecedor de pão. Estarão muito quentes.
6. Retire o aquecedor de pão antes de voltar a usar normalmente a torradeira.

CUIDADOS E MANUTENÇÃO

1. Desligue o aparelho da corrente eléctrica e aguarde que arrefeça.
2. Limpe as superfícies exteriores com um pano húmido.

RECICLAGEM



Para evitar problemas ambientais e de saúde devido a substâncias perigosas, os aparelhos e baterias recarregáveis e não recarregáveis com um destes símbolos não deverão ser eliminados com o lixo doméstico normal. Elimine sempre os produtos eléctricos e electrónicos e, quando aplicável, as baterias recarregáveis e não recarregáveis, no ponto de reciclagem/recolha oficial apropriado.

Læs vejledningen og behold den til senere brug. Lad den følge med apparatet, hvis det overdrages til andre. Fjern al emballage før brug.

VIGTIGE SIKKERHEDSINSTRUKTIONER

Følg altid de grundlæggende sikkerhedsregler, herunder:

Dette apparat kan anvendes af børn fra 8 år og derover og personer hvis fysiske, sansemæssige eller mentale evner er nedsat, eller personer uden den fornødne erfaring, hvis de er blevet instrueret/har været under opsyn og forstår de forbundne farer. Børn må ikke lege med apparatet. Rengøring og vedligeholdelse må ikke foretages af børn, medmindre de er over 8 år og holdes under opsyn.

Apparatet og ledningen skal holdes uden for rækkevidden af børn under 8 år.

Apparatet må ikke tilsluttes via en timer eller et fjernstyret system.

Der kan gå ild i brød. Undlad at anvende apparatet i nærheden af eller direkte under gardiner eller andet brændbart materiale, og hold apparatet under opsyn, når det er varmt.

Efterlad ikke apparatet uden opsyn, mens det er i brug.

⚠ Apparatets overflader kan blive meget varme.

Tag krummebakken ud, og tøm den.

Tør den af med en fugtig klud, lad den tørre, og sæt den i brødristeren igen.

Hvis ledningen er beskadiget, skal du returnere apparatet for at undgå fare.

Dette apparat er beregnet til at blive brugt i en privat husholdning eller lignende såsom:

- personalekøkken i butikker, kontorer eller andre arbejdspladser
- af gæster på hotel, motel og på andre indkvarteringssteder
- bed & breakfast-steder
- landhuse
- ⊘ Brug ikke dette apparat i nærheden af et badekar, brusebad, håndvask eller andre beholdere med vand.
- Undgå at riste eller opvarme brød, som er for tykt, smurt med smør eller brød, der falder fra hinanden eller er uformeligt.
- Du skal være yderst forsigtig, når du rister brød med sukker, syltetøj, frø, bær eller lign, da dette kan smelte og/eller falde ned i brødristeren, og forårsage overophedning eller brand.
- Hvis et stykke brød sætter sig fast, skal du tage stikket ud af stikkontakten, lade brødristeren køle af og derefter forsigtigt fjerne brødet.
- Hvis brødet har sat sig fast, må du aldrig tage det op ved hjælp af en kniv, gaffel eller andre redskaber. Du kan risikere at få elektrisk stød, og brødristeren kan tage skade.

TEGNINGER

- | | |
|------------------|----------------|
| 1. Brødåbninger | 5. Bollerister |
| 2. Stang | 6. Håndtag |
| 3. Ristningsgrad | 7. Fødder |
| 4. Krummebakke | |

FØR APPARATET TAGES I BRUG FØRSTE GANG



Indstil ristningsgraden til maksimum. Lad apparatet være tændt uden at lægge brød i, så de nye varmelegemer hærdes. Der kan forekomme lugt, men det er helt naturligt. Sørg for at lufte godt ud i rummet imens.





RISTNING AF BRØD

1. Anbring brødristeren i opretstående stilling på et solidt, plant og varmebestandigt underlag.
2. Sæt stikket i stikkontakten.
3. Ristningsgraden justeres til den ønskede indstilling (1 = lyst, 6 = mørkt).
4. Anbring brødet i brødåbningerne (maksimal tykkelse: 25 mm).
5. Tryk stangen ned til bunds. Det er ikke muligt at låse stangen i position med mindre brødristeren er koblet til strømforsyningen.
6. Når det er gjort, skubbes brødet op.
7. Hvis du vil stoppe ristningen helt, skal du trykke på knappen .

FROSSET BRØD

1. Indstil ristningsgraden til den ønskede værdi, sæt de frosne brødsiver ind i brødristeren, træk stangen ned og tryk på knappen .
2. -indikatoren tænder, og ristetiden ændres automatisk, så brødet får samme bruningsgrad, som frisk brød normalt får.

GENOPVARMNING AF BRØD

1. Lad ristningsgraden stå på din foretrukne indstilling, læg brødet i, tryk håndtaget ned og tryk på  knappen.
2. Symbolet  lyser, og brødet gives en kort opvarmning.
3. Kun brød uden smør eller pålæg må genopvarmes.

BOLLE RISTER

Bolleristeren må ikke bruges til opvarmning af boller der er nedfrosne, smurt, overtrukket, glaseret eller fyldte.

1. Bolleristeren placeres oven på brødristeren, med fødderne ind i åbningerne.
2. Bollerne placeres oven på bolleristeren.
3. Indstil ristningsgraden til 1 og træk stangen ned.
4. Når stangen skubbes op fjernes de varme boller.
5. Undlad at røre ved bolleristerens ledninger – de er varme.
6. Husk at fjerne bolleristeren, før du anvender brødristeren igen på normal måde.

PLEJE OG VEDLIGEHOLDELSE

1. Tag apparatets stik ud og lad det køle af.
2. Tør apparatets yderside af med en fugtig klud.

GENBRUG



For at undgå miljø- og sundhedsmæssige problemer forårsaget af farlige stoffer, må apparater og genopladelige og ikke-genopladelige batterier, der er mærket med et af disse symboler, ikke kasseres sammen med almindeligt husholdningsaffald. Udtjente elektriske og elektroniske produkter samt genopladelige og ikke-genopladelige batterier fra produkterne skal afleveres på en godkendt genbrugsplads eller indsamlingssted.

Läs bruksanvisningen och spara den för framtida bruk. Låt bruksanvisningen följa med om du överlåter apparaten. Ta bort allt förpackningsmaterial före användning.

VIKTIGA SKYDDSÅTGÄRDER

Följ allmänna säkerhetsföreskrifter, däribland följande:

Denna apparat kan användas av barn från 8 års ålder och uppåt och av personer med nedsatt fysisk, sensorisk eller mental förmåga eller med bristande erfarenhet och kunskap, om personerna i fråga är under uppsikt och har fått anvisningar om hur apparaten fungerar och om de har förstått vilka risker som användningen kan medföra. Barn ska inte leka med apparaten. Rengöring och användarunderhåll ska inte utföras av barn, såvida de inte är över 8 år och är under uppsikt. Håll apparat och elkabel utom räckhåll för barn under 8 år.

Anslut inte apparaten genom en extern timer eller fjärrkontroll.

Bröd kan brinna. Använd därför inte apparaten nära eller under gardiner eller andra brännbara material och håll den under uppsikt så länge den är varm.

Lämna inte apparaten utan uppsikt när den används

 Apparatens utsida blir varm.

Tag ut och töm smulbrickan.

Rengör med en fuktig trasa, torka torrt och ställ sedan tillbaka brödrosten.

Om sladden är skadad ska man lämna tillbaka apparaten för att undvika fara.

Denna apparat är avsedd för hushållsbruk och liknande användningsområden, så som:

- personalkök i butiker, kontor eller andra arbetsplatser;
 - av kunder på hotell, motell och andra typer av bostadsmiljöer;
 - miljöer av bed and breakfast-typ;
 - boenden på bondgårdar.
-  Använd inte denna apparat nära badkar, dusch, handfat eller andra behållare för vatten.
- Rosta eller värm inte upp bröd som är för tjockt, smörat, trasigt eller missformat.
 - Var extra försiktig när du rostar sådant som innehåller socker, sylt, frön, russin, etc. Det kan smälta och droppa ned i brödrosten och orsaka överhettning eller eldsvåda.
 - Om brödet fastnar, dra ur sladden, låt apparaten kallna och ta sedan försiktigt bort brödet.
 - Använd aldrig en kniv, gaffel eller annat verktyg för att avlägsna bröd som fastnat. Förutom att det kan skada brödrosten finns det risk för elchock!

BILDER

- | | |
|---------------------|----------------|
| 1. Rostningsfack | 5. Bullvärmare |
| 2. Spak | 6. Handtag |
| 3. Rostningsreglage | 7. Stöd |
| 4. Smulbricka | |

FÖRE FÖRSTA ANVÄNDNINGEN



Ställ in maximal rostningsgrad. Använd apparaten utan bröd för att härda de nya värmeelementen. Det luktar kanske lite, men det betyder ingenting. Se bara till att rummet är väl ventilerat.





ROSTA BRÖD

1. Placera brödrosten upprätt på en stadig, jämn och värmeisolerad yta.
2. Sätt stickproppen i vägguttaget.
3. Vrid rostningsreglaget till önskat läge (1 = lättrostat, 6 = mörkrostat).
4. Lägg bröd i rostningsfacken (brödets tjocklek ska vara högst 25 mm).
5. Tryck ned spaken fullständigt. Den kommer inte att stanna nere om inte brödrosten är ansluten till elnätet.
6. När rostningen är klar kommer brödet upp.
7. Tryck på knappen  för att stoppa rostningen.

DJUPFRYST BRÖD

1. Ställ in rostningsreglaget på önskat läge, lägg i det frysta brödet, sänk spaken och tryck sedan på knappen .
2. -lampan tänds och rostningstiden kommer att ändras automatiskt för att få samma rostningsgrad som gäller för bröd som inte är fryst.

ÅTERVÄRMA ROSTAT BRÖD

1. Sätt rostningsreglaget på önskad inställning, lägg i brödet, sänk spaken och tryck sedan på -knappen.
2. -lampan lyser och det rostade brödet får en kort snabbuppvärmning.
3. Återvärm bara bröd utan pålägg eller smör.

BULLVÄRMARE

Använd inte bullvärmaren till att värma bullar som är djupfrysta, har smör eller topping eller är fyllda med något.

1. Placera bullvärmaren ovanpå brödrosten med stöden inne i rostningsfacken.
2. Placera bullarna uppe på bullvärmaren.
3. Ställ in rostningsgrad 1 och sänk sedan spaken.
4. När spaken lyfts upp kan man ta bullarna.
5. Rör inte metalltrådarna på bullvärmaren – de kan vara heta.
6. Ta bort bullvärmaren innan brödrosten används på vanligt sätt.

SKÖTSEL OCH UNDERHÅLL

1. Dra ur sladden till apparaten och låt apparaten svalna.
2. Torka av yttersidorna med en fuktig trasa.

ÅTERVINNING



För att undvika miljö- och hälsoproblem pga. farliga ämnen får man inte kassera apparater eller laddningsbara och icke-laddningsbara batterier märkta med någon av dessa symboler i osorterat kommunalt avfall. Elektriska och elektroniska produkter och, där tillämpligt, laddningsbara och icke-laddningsbara batterier ska alltid kasseras vid en lämplig, officiell återvinnings-/uppsamlingsstation.

Les instruksjonene, oppbevar dem på et trygt sted, og send de med apparatet hvis du gir det videre. Fjern all emballasje før bruk.

VIKTIG SIKKERHETSTILTAK

Følg sikkerhetsinstruksene, inkludert

Dette apparatet kan brukes av barn fra åtte år og personer med nedsatte fysiske, sansende eller mentale evner eller manglende erfaring eller kunnskap hvis slike personer har fått opplæring eller blir holdt under oppsyn og forstår farene som er tilknyttet bruken av apparatet. Barn skal ikke leke med apparatet. Rengjøring og vedlikehold skal ikke utføres av barn med mindre de er over åtte år og holdes under oppsyn. Hold apparatet og ledningen utilgjengelig for barn under åtte år.

Ikke koble til apparatet via tidsbryter- eller fjernstyringssystem.

Brød kan brenne. Brødristeren må derfor ikke brukes i nærheten eller under gardiner, skap eller annet brennbart materiale og skal holdes under oppsyn.

Ikke la apparatet stå ubevoktet når det er i bruk.

 Apparatets overflater vil bli varme.

Fjern og tøm smulefangeren.

Tørk over med en dampet klut, tørk og sett den tilbake i brødristeren.

Hvis ledningen skades, må du returnere apparatet for å unngå farer.

Dette apparatet er beregnet for å brukes i husholdninger og liknende bruk, som for eksempel:

- kjøkken for ansatte i butikker, kontorer og andre arbeidsmiljøer;
 - av gjester på hotell, motell og andre boligmiljøer;
 - bed & breakfast-miljøer;
 - gårdshus.
-  Dypp aldri apparatet i væsker, ikke bruk det på badetrom, nær vann eller utendørs.
- Ikke rist eller varm opp brød som er for tykt, har smør på, er brukket eller uformelig.
 - Vær ekstra oppmerksom når du rister produkter som inneholder sukker, syltetøy, rips, etc. Disse kan smelte og falle ned i risteren og føre til overoppheting eller brann.
 - Hvis brødet sitter fast, trekk ut støpselet fra brødristeren.
 - Du må aldri bruke kniv, gaffel eller andre forsøk på å fjerne brød som har satt seg fast. I tillegg til risikoen for å skade risteren, er det også risiko for elektrisk støt!



FIGURER

- | | |
|-------------------------|----------------|
| 1. Brødristingssprekker | 5. Bollevarmer |
| 2. Brødheis | 6. Håndtak |
| 3. Bruningskontroll | 7. Fotstøtter |
| 4. Smulefanger | |

FØR FØRSTEGANGSBRUK



Ha bruningsnivået til maksimum. Start opp med et tomt apparat, for å brenne de nye elementene inn. Dette kan lukte litt, men det er ikke noe å bekymre seg for. Forsikre deg om at rommet er godt ventilert.

BRØDRISTING



1. Ha brødristeren rett opp på en god, flat og varmeherdet overflate.
2. Stikk kontakten i støpselet.
3. Drei bruningskontrollen på ønsket innstilling (1 = lys, 6 = mørk).

4. Ha brødet i brødristingssprekkene (maksimumsstykkelse 25 mm).
 5. Trykk ned brødheisen forsiktig. Den vil ikke låse seg med mindre brødristeren er under strømtilførsel.
 6. Når det er ferdig, vil det ristede brødet sprette opp.
 7. For å avslutte risting, trykk  knappen.
- Du kan heve spaken enda mer for å fjerne små ting.
 - Du kan heve spaken under ristingen for å sjekke fremdriften for deretter å senke den igjen.

FROSSENT BRØD

1. Sett bruningskontrollen på din favorittinnstilling, ha i frossent brød, senk spaken, trykk deretter på knappen .
2. Lyset  vil komme på, og ristetiden vil forandre seg automatisk for å samme grad brunng som du får med tint brød.

OPPVARMING BRØDSKIVE

1. Ha bruningskontrollen på din favorittinnstilling, før inn brødet, senk brødheien og trykk på  knappen.
2. Lyset  vil skinne, og brødskiven vil få en kort oppvarming.
3. Varm kun slette og usmurte brødskiver.

BOLLEVARMER

Ikke bruk bollevarmen til å varme frosne, påsmurte, tildekkede, isete eller fylte boller.

1. Plassér bollevarmeren på toppen av brødristeren, med beinstøttene på innsiden av sprekkene.
2. Plassér bollene på toppen av bollevarmeren.
3. Ha bruningsnivået på 1, senk deretter brødheisen.
4. Når brødheisen spretter opp, fjern de varme bollene.
5. Ikke berør trådene til bollevarmeren – de kan være varme.
6. Fjern bollevarmeren før brødristeren brukes på normal måte.

BEHANDLING OG VEDLIKEHOLD

1. Koble fra apparatet og la det kjøle seg.
2. Tørk over alle overflater med en dampet klut.

RESIRKULERING



For å unngå miljø- og helseproblemer på grunn av farlige stoffer, må apparater og oppladbare og ikke-oppladbare batterier markert med en av disse symbolene ikke kastes i usortert offentlig avfall. Kast alltid elektriske og elektroniske produkter og, hvis relevant, oppladbare og ikke-oppladbare batterier, på et egnet retursted for offentlig resirkulering/innsamling.

Lue käyttöohjeet, säilytä ne ja anna ne laitteen mukana, mikäli luovutat sen toiselle henkilölle. Poista kaikki pakkausmateriaali ennen käyttöä.

TÄRKEITÄ VAROTOIMIA

Seuraa perusvarotoimia, muun muassa seuraavia ohjeita:

Laitetta saavat käyttää yli 8-vuotiaat lapset ja henkilöt, joiden fyysinen, aistienvaarainen tai henkinen toimintakyky on heikentynyt, tai joilla ei ole kokemusta ja tietoa, jos heitä valvotaan/ohjeistetaan, ja he ymmärtävät käyttöön liittyvät vaarat. Lapset eivät saa leikkiä laitteella. Lapset eivät saa puhdistaa tai tehdä hoitotoimia, jos he eivät ole yli 8-vuotiaita ja valvonnan alla. Pidä laite ja kaapeli alle 8-vuotiaiden ulottumattomissa.

Älä yhdistä laitetta ajastimen tai kauko-ohjausjärjestelmän kautta.

Leipä voi palaa. Älä käytä laitetta verhojen tai muiden syttyvien materiaalin lähellä tai alla ja pidä laitetta silmällä, kun se on kuuma.

Älä jätä laitetta ilman valvontaa sen ollessa käynnissä.

 Laitteen pinnat tulevat kuumiksi.

Poista ja tyhjennä murulokero.

Pyyhi kostealla kankaalla ja laita lokero takaisin leivänpaahdimeen.

Jos johto on vaurioitunut, palauta laite vaarojen välttämiseksi.

Laitte on tarkoitettu kotitalouskäyttöön ja vastaaviin tarkoituksiin, kuten:

- henkilöstökeittiöt kaupoissa, toimistoissa ja muissa työympäristöissä;
- hotellien, motellien ja muiden asuntolatyyppeiden tilojen asiakastilat;
- aamiaisen ja majoituksen tarjoavat tilat;
- maatilat.

 Älä käytä tätä laitetta kylpyammeeseen, suihkuihin, pesualtaan tai muun vettä sisältävän säiliön lähellä.

- Älä paahda tai lämmitä leipää, joka on liian paksu, voideltu, revennyt tai muodoton.
- Ole erityisen varovainen paahaessasi leipiä, jotka sisältävät sokeria, hilloa, siemeniä, marjoja ym. Ne voivat sulaa tai pudota leivänpaahdimeen ja aiheuttaa ylikuumentumisen tai tulipalon.
- Jos leipä jää kiinni, irrota leivänpaahdin sähköverkosta, anna sen jäähtyä ja ota leipä varovasti pois.
- Älä koskaan irrota jumiin jäänyttä leipää veitsellä, haarukalla tai muulla välineellä. Leivänpaahdimeen vaurioitumisen lisäksi siinä on sähköiskun vaara!

PIIRROKSET

- | | |
|--------------------------|--------------------|
| 1. Paahtoaukot | 5. Sämpylälämmitin |
| 2. Vipu | 6. Kahva |
| 3. Paahtoasteen valitsin | 7. Jalat |
| 4. Murulokero | |

ENNEN ENSIMMÄISTÄ KÄYTTÖKERTAA

Aseta paahtotaso maksimiin. Käytä laitetta tyhjänä, jotta uudet elementit puhdistuvat. Se voi aiheuttaa hieman hajua, mutta siitä ei kannata huolestua. Varmista, että huoneessa ilma vaihtuu kunnolla.



LEIVÄN PAAHTAMINEN

1. Aseta laite vakaalla, tasaisella ja kuumuutta kestäväälle alustalle.
2. Kytke se sähköpistokkeeseen.
3. Käännä paahtoasteen valitsin haluttuun asentoon (1 = vaalea, 6 = tumma).





4. Laita leipä paahtolokeroihin (maksimipaksuus 25 mm).
5. Paina vipu kokonaan alas. Se ei lukitu alas, ellei leivänpaahtin ole kytketty sähkösyöttöön.
6. Kun se on valmis, paahtoleipä ponnahtaa ylös.
7. Paahtamisen lopettamiseksi on painettava valitsinta .

PAKASTETTU LEIPÄ

1. Jätä paahtoasteen valitsin omaan suosikkiasemaasi, laita pakastettu leipä paahtimeen, laske vipua ja paina näppäintä .
2. Merkkivalo  syttyy ja paahto aika säätyy automaattisesti siten, että saat saman paahtotummuuden kuin tuoreella leivällä.

PAAHTOLEIVÄN LÄMMITTÄMINEN UDESTAAN

1. Jätä paahtoasteen valitsin suosikkiasemaasi, laita leipä sisään, laske vipu alas ja paina näppäintä .
2. Merkkivalo  syttyy ja leipään kohdistuu lyhyt lämmitys aalto.
3. Lämmitä vain paljasta voitelematonta paahtoleipää.

SÄMPYLÄNLÄMMITIN

Älä käytä sämpylänlämmittintä lämmittämään pakastettuja, voideltuja, päällystettyjä, sokeroituja tai täytettyjä sämpylöitä.

1. Aseta sämpylänlämmitin leivänpaahtimen päälle, laita sen jalat aukkojen sisään.
2. Laita sämpylät sämpylän lämmittimen päälle.
3. Aseta paahtotasoksi 1, laske vipu siten alas.
4. Kun vipu ponnahtaa ylös, ota lämmenneet sämpylät pois.
5. Älä koske sämpylänlämmittimen metalliosaan – se kuumenee.
6. Ota sämpylänlämmitin pois ennen leivän paahtimen käyttöä normaaliin tapaan.

HOITO JA HUOLTO

1. Irrota laite verkkovirrasta ja anna sen jäähtyä.
2. Pyyhi pinnat kostealla kankaalla.

KIERRÄTYS



Jotta vältettäisiin vaarallisista aineista ympäristölle ja terveydelle koituvat haitat, näillä symboleilla varustettuja laitteita sekä ladattavia ja kertakäyttöisiä paristoja ei saa hävittää lajittelemattomana sekajätteenä. Hävitä sähkö- ja elektroniikkatuotteet sekä, mikäli sovellettavissa, ladattavat ja kertakäyttöiset paristot asianmukaiseen viralliseen kierrätys-/keräily pisteeseen.

ТОСТЕР ЭЛЕКТРИЧЕСКИЙ

Прочтите инструкции, сохраните их, при передаче сопроводите инструкцией. Перед применением изделия снимите с него упаковку.

ВАЖНЫЕ МЕРЫ ПРЕДОСТОРОЖНОСТИ

Следуйте основным инструкциям по безопасности, включая следующие:

Использование данного устройства детьми старше 8 лет, лицами с ограниченными физическими, сенсорными или умственными способностями, недостатком опыта или знаний допускается при условии контроля или инструктажа и осознания связанных рисков. Детям запрещено играть с устройством. Очистку и обслуживание устройства могут выполнять дети старше 8 лет при условии наблюдения взрослыми. Храните устройство и кабель в недоступном для детей до 8 лет месте.

Не подсоединяйте прибор через таймер или систему дистанционного управления.

Хлеб может подгореть. Не используйте устройство рядом или под занавесками или другими горючими материалами и следите за прибором, когда он горячий.

Не оставляйте работающий прибор без присмотра.

 Поверхности прибора нагреваются.

Снимите поддон и почистите крошки с поддона.

Протрите влажной тканью, вытрите и установите его обратно в тостер.

Если шнур поврежден, верните прибор во избежание опасности.

Данный прибор предназначен для эксплуатации в домашних условиях или аналогичных областях применения, в том числе в следующих:

- для приготовления пищи в помещениях, предназначенных для персонала магазинов, офисов, а также иных мест работы;
 - для использования клиентами гостиниц, мотелей, а также эксплуатации в других местах проживания людей;
 - для использования в гостиницах типа bed and breakfast (B & B, ночлег и завтрак);
 - для использования в жилых домах на фермах.
-  Не пользуйтесь устройством вблизи ванны, душа, бассейна или прочих емкостей с водой.
- Не поджаривайте и не подогревайте слишком толстые, смазанные маслом, нецельные или деформированные ломтики хлеба.
 - Будьте предельно осторожны при поджаривании тостов с сахаром, джемом, семенами, изюмом и т. д. Эти добавки могут расплавиться или провалиться внутрь тостера и вызвать перегрев либо возгорание.
 - Если тост смялся в процессе, отключите тостер, дайте ему остыть и осторожно выньте хлеб.
 - Ни в коем случае не пользуйтесь ножом, вилкой или другими принадлежностями для извлечения застрявшего ломтика хлеба. Это может привести к повреждению тостера и поражению электрическим током!

ИЛЛЮСТРАЦИИ

- | | |
|-----------------------------------|----------------------------------|
| 1. Разъемы для тостов | 5. Решетка для подогрева булочек |
| 2. Рычаг | 6. Ручка |
| 3. Регулятор степени поджаривания | 7. Ножи |
| 4. Поддон для крошек | |





ПЕРЕД ПЕРВЫМ ИСПОЛЬЗОВАНИЕМ ПРИБОРА

Установите уровень поджарки на максимум. Включите пустой прибор для приведения в порядок элементов. Может появиться небольшой запах, но волноваться не стоит. Обеспечьте хорошую вентиляцию комнаты.



ПОДЖАРИВАНИЕ ХЛЕБА

1. Установите тостер вертикально на твердую, горизонтальную, термостойкую поверхность.
 2. Включите вилку в розетку.
 3. Установите необходимую степень обжаривания с помощью регулятора (1 = светлая, 6 = темная).
 4. Положите хлеб в разъем для тостов (максимальная толщина куска 25 мм).
 5. Нажмите на рычаг вниз до его полного опущения. Он не будет заперт, пока тостер не подсоединен к электрическому источнику.
 6. При готовности выталкивается поджаренный тост.
 7. Чтобы остановить поджарку, нажмите клавишу .
-

ЗАМОРОЖЕННЫЙ ХЛЕБ

1. Оставьте регулятор поджарки на предпочитаемом Вами значении, вставьте замороженный хлеб, опустите рычаг, затем нажмите клавишу .
 2. Включится световой индикатор , и время поджаривания автоматически изменится для получения той же степени поджаривания, что и для незамороженного хлеба.
-

ПОВТОРНЫЙ ПОДОГРЕВ ТОСТА

1. Оставьте регулятор степени поджаривания на предпочитаемом Вами значении, вставьте хлеб, опустите рычаг, затем нажмите клавишу .
 2. Включится световой индикатор , и на тост будет направлен кратковременный поток тепла.
 3. Повторно подогревайте только ровный кусок, без масла.
-

РЕШЕТКА ДЛЯ ПОДОГРЕВА БУЛОЧЕК

Не используйте решетку для подогрева замороженных булочек, а также намазанных маслом, глазурованных или содержащих начинку.

1. Установите решетку для подогрева булочек сверху на тостер, вставив ее ножки в пазы.
 2. Разложите булочки на решетке.
 3. Установите уровень поджарки 1 и опустите рычаг.
 4. Когда рычаг поднимется, снимите подогретые булочки.
 5. Чтобы не обжечься, не прикасайтесь к прутьям решетки.
 6. Снимите решетку для использования тостера обычным образом.
-

УХОД И ОБСЛУЖИВАНИЕ

1. Отключите прибор от розетки и дайте ему остыть.
 2. Протрите внешнюю поверхность влажной тканью.
-

ПОВТОРНАЯ ПЕРЕРАБОТКА



Во избежание воздействия вредных веществ на окружающую среду и здоровье приборы и батареи одноразового или многоразового использования, помеченные одним из этих символов, необходимо утилизировать отдельно от несортированных бытовых отходов. Обязательно утилизируйте электрические и электронные изделия, а также (если это применимо) батареи одноразового или многоразового использования в соответствующих официальных пунктах повторной переработки / сбора отходов.

Přečtěte si pokyny a uschovejte je. Pokud zařízení předáte dál, předejte ho i s návodem. Před použitím odstraňte všechny obaly.

DŮLEŽITÁ BEZPEČNOSTNÍ OPATŘENÍ

Dodržujte základní bezpečnostní pokyny, jako jsou:

Tento přístroj mohou používat děti ve věku od 8 let a osoby se sníženými fyzickými, sensorickými či mentálními schopnostmi nebo osoby, které výrobek nikdy nepoužívaly nebo jej neznají, pokud tak činí pod dozorem/byly poučeny a rozumí souvisejícím rizikům. S přístrojem si nesmějí hrát děti. Děti nesmějí provádět čištění a běžnou údržbu, pokud nedosáhly věku alespoň 8 let a nejsou-li pod dozorem. Přístroj i kabel uchovávejte mimo dosah dětí mladších 8 let.

Přístroj nepřipojujte přes časovač nebo systém dálkového ovládání.

Chléb hoří. Nepoužívejte spotřebič v blízkosti záclon či pod nimi nebo pod jiným hořlavým materiálem a sledujte jej, když je horký.

Nenechávejte přístroj bez dozoru, pokud je používán.

 Povrchy přístroje budou pálit.

Vyjměte a vyprázdněte přihrádku na drobky.

Otřete je vlhkým hadříkem, osušte a pak vraťte do topinkovače.

Pokud je kabel poškozený, přístroj vraťte, vyvarujete se tak možnému nebezpečí.

Tento přístroj je určen k použití v domácnosti nebo v podobném prostředí, např.:

- v kuchyňkách pro zaměstnance v obchodech, kancelářích a jiných pracovních prostředích;
- k použití klienty hotelů, motelů a jiných rezidenčních prostředí;
- v ubytovacích zařízeních se snídaní;
- ve venkovských staveních.
- ⊘ Tento přístroj nepoužívejte v blízkosti van, sprch, umyvadel či jiných nádob obsahujících vodu.
- Neopékejte ani neohřívejte chléb, který je příliš silný, namazaný máslem, natržený nebo zdeformovaný.
- Při opékání pečiva, které obsahuje cukr, džem, semena, rybíz atd., je třeba dbát zvýšené opatrnosti. Mohou se rozpustit nebo spadnout dovnitř topinkovače a způsobit přehřátí nebo požár.
- Pokud se chléb zasekne, odpojte topinkovač, nechte jej vychladnout a opatrně chléb vyjměte.
- Nikdy nepoužívejte nůž, vidličku ani jiný nástroj k odstranění zaseknutého chleba. Mohlo by dojít k poškození topinkovače a hrozí nebezpečí úrazu elektrickým proudem!

NÁKRESY

- | | |
|--------------------------|-------------------|
| 1. Opékač otvor | 5. Ohřívač housek |
| 2. Páčka | 6. Držadlo |
| 3. Ovladač stupně pečení | 7. Nožky |
| 4. Přihrádka na drobky | |

PŘED PRVNÍM POUŽITÍM

Nastavte úroveň opečení na maximum. Použijte spotřebič prázdný, abyste zpracovali nové prvky. Může to nepatrně zapáchat, ale nejde o nic rizikového. Ověřte, zda je místnost správně odvětrávána.



OPĚKÁNÍ CHLEBA

1. Umístěte topinkovač na pevnou, rovnou plochu odolnou vůči teplotě.
2. Zasuňte zástrčku do zásuvky.
3. Nastavte ovladač stupně pečení do požadované polohy (1 = světlé, 6 = tmavé).
4. Umístěte krajíce do opékacích otvorů (maximální tloušťka 25 mm).
5. Zatlačte páčku až dolů. Zablokuje se jen tehdy, když je topinkovač připojen k síti.
6. Až bude topinka hotová, sama vyskočí.
7. Opékání ukončíte tlačítkem ▲.

MRAŽENÝ CHLÉB

1. Ponechte ovládání opékání na oblíbeném nastavení, zasuňte zmražený krajíc, spusťte páčku přihrádky na chléb, pak stiskněte tlačítko ✱.
2. Rozsvítí se kontrolka ✱, čas opékání se přenastaví automaticky, aby stupeň opečení byl stejný jako u nezamraženého chleba.

OHŘÍVÁNÍ TOPINEK

1. Ovladač stupně pečení ponechte na svém oblíbeném nastavení, vložte chléb, stlačte páčku a stiskněte tlačítko 🍞.
2. Rozsvítí se kontrolka 🍞 a na toast bude působit krátce silný žár.
3. Ohřívejte jen nenamazané krajíce.

OHŘÍVAČ HOUSEK

Ohřívač housek nepoužívejte pro ohřívání housek, které jsou mražené či namazané máslem, něčím posypané, potřené cukrovou polevou či plněné.

1. Usadte ohřívač housek na horní část topinkovače s nožkami zasunutými do otvoru.
2. Umístěte housky na horní část ohřívače housek.
3. Nastavte úroveň pečení 1 a pak stiskněte páčku.
4. Když páčka vyskočí, ohřáté housky sejměte.
5. Konstrukce ohřívače housek se nedotýkejte, bude pálit.
6. Před běžným použitím topinkovače ohřívač housek zase odstraňte.

PÉČE A ÚDRŽBA

1. Přístroj vypojte ze sítě a nechte vychladnout.
2. Otřete vnější plochy vlhkým hadříkem.

RECYKLACE



Aby nedocházelo k ničení životního prostředí a zdraví kvůli obsaženým nebezpečným látkám, přístroje a dobíjecí i nedobíjecí baterie označené jedním z těchto symbolů nesmějí být vyhazovány do směsného komunálního odpadu. Elektrické a elektronické výrobky, a pokud to přísluší, i dobíjecí i nedobíjecí baterie, vždy likvidujte na oficiálním recyklačním/sběrném místě.

Prečítajte si pokyny a odložte tak, aby ste ich mohli priložiť pri prípadnom odovzdaní výrobku niekomu inému. Pred použitím odstráňte všetky obaly.

DÔLEŽITÉ BEZPEČNOSTNÉ OPATRENIA

Dodržiujte základné bezpečnostné opatrenia, vrátane:

Tento prístroj môžu používať deti od 8 rokov a osoby so zníženými fyzickými, zmyslovými alebo psychickými schopnosťami alebo nedostatkom skúseností a vedomostí ak sú pod dozorom/poučení a sú si vedomí s tým spojených rizík. Deti sa s prístrojom nemajú hrať. Čistenie a používateľská údržba nemajú byť vykonávané deťmi ak nie sú staršie ako 8 rokov a pod dozorom. Prístroj a elektrickú šnúru uchovávajte mimo dosahu detí mladších ako 8 rokov.

Nepripájajte prístroj pomocou časovača alebo systému diaľkového ovládania.

Chlieb sa môže vznietiť. Nepoužívajte tento spotrebič v blízkosti alebo pod záclonami alebo v blízkosti iných horľavých materiálov a sledujte či nie je príliš horúci.

Nenechávajte prístroj počas používania bez dozoru.

 Povrchy spotrebiča budú horúce.

Vyberte a vyprázdňte tácku na omrvinky.

Utrite ju vlhkou handričkou, vysušte a potom ju vráťte do hriankovača.

Ak je kábel poškodený, prístroj vráťte, aby ste sa vyhli nebezpečenstvu.

Tento prístroj je určený na domáce použitie a použitie v podobných situáciách, ako sú napríklad:

- kuchynky pre zamestnancov v obchodoch, kanceláriách a iných pracovných prostrediach;
 - použitie klientami v hoteloch, motelloch a iných prostrediach rezidenčného typu;
 - v prostrediach typu penziónov;
 - vo farmárskych domoch.
-  Nepoužívajte tento prístroj v blízkosti vane, sprchy, umývadla alebo iných nádob s vodou.
- Nehriankujte ani nezohrievajte pečivo, ktorého je príliš hrubé, natreté maslom, alebo nemá svoj tvar.
 - Zvýšte opatrnosť pri hriankovaní kúskov s obsahom cukru, džemu, hrozienok atď. Tieto sa môžu rozpustiť alebo spadnúť do hriankovača a spôsobiť jeho prehriatie alebo zhorenie.
 - Ak sa chlieb zasekne, vypnite hriankovač, nechajte ho vychladnúť a chlieb opatrne odstráňte.
 - Nikdy nepoužívajte na vybratie zaseknutého chleba nôž, vidličku alebo akýkoľvek iný nástroj. Okrem možnosti poškodenia hriankovača je tu riziko zasiahnutia elektrickým prúdom!



NÁKRESY

- | | |
|--------------------------|----------------------------|
| 1. Toastovacie otvory | 5. Nádstavec na ohrievanie |
| 2. Páčka držiaka chleba | 6. Držiak |
| 3. Voľba stupňa opekania | 7. Nožička |
| 4. Táčna na omrvinky | |



PRED PRVÝM POUŽITÍM

Nastavte úroveň opečenia na maximum. Uvedte do činnosti prázdny spotrebič, čím ošetríte nové prvky. Môže to trochu zapáchať, ale nie je to nič, čoho by ste sa mali obávať. Zabezpečte dobré vetranie miestnosti.



OPEKANIE CHLEBA

1. Hriankovač postavte na pevný, vodorovný a tepluvzdorný povrch.
2. Zasuňte zástrčku do sieťovej zásuvky.
3. Nastavte požadovaný stupeň opekania (1 = svetlý, 6 = tmavý).
4. Vložte chlieb do toastovacích otvorov (maximálna hrúbka 25 mm).
5. Zatláčte páčku držača na chlieb úplne dole. Páčka zapadne len vtedy, ak je spotrebič pripojený do siete.
6. Keď je hrianka hotová, vyskočí von.
7. Na zastavenie opekania, stlačte tlačítko .

ZMRAZENÝ CHLIEB

1. Nechajte stupeň opekania na Vašom obľúbenom nastavení, vložte zmrazený chlieb, stlačte páčku držača chleba, potom stlačte tlačítko .
2. Zasvieti svetelná kontrolka  a čas opekania sa automaticky prispôsobí tak, aby sa dosiahol ten istý stupeň opečenia ako pri nezmrazenom chlebe.

OHRIEVANIE HRIANKY

1. Nechajte stupeň opekania na vašom obľúbenom nastavení, vložte chlieb, stlačte páčku a potom stlačte tlačítko .
2. Zasuňte svetielko  a hrianka sa krátko ohreje intenzívnou dávkou tepla.
3. Len na prihriatie plochej, "nenamazanej" hrianky.

NÁDSTAVEC NA OHRIEVANIE ŽEMLI

Nepoužívajte nádstavec na ohriatie zmrazených, maslom natretých, obalených, plnených žemlí a žemlí s polevou.

1. Položte nádstavec na ohrievanie na hriankovač tak, aby boli nožičky vo vnútri otvorov.
2. Žemle položte na nádstavec.
3. Nastavte stupeň opekania na 1, potom stlačte páčku smerom dolu.
4. Keď páčka vyskočí, pečivo môžete vybrať.
5. Nedotýkajte sa konštrukcie nádstavca – bude horúca.
6. Pred bežným použitím hriankovača z neho odstráňte nádstavec.

STAROSTLIVOSŤ A ÚDRŽBA

1. Spotrebič vytriahnite zo zásuvky a nechajte vychladnúť.
2. Vonkajší povrch utrite vlhkou handričkou.

RECYKLÁCIA



Abyste nedochádzalo k ohrozeniu zdravia a životného prostredia vplyvom nebezpečných látok, prístroje a nabíjacie a nenabíjacie batérie označené niektorým z týchto symbolov nesmú byť likvidované s netriedeným komunálnym odpadom. Elektrické a elektronické výrobky a prípadne nabíjacie a nenabíjacie batérie vždy odovzdajte na príslušnom oficiálnom mieste pre recykláciu / zber.

Instrukcję należy przeczytać, zachować, przekazać kolejnemu użytkownikowi, jeśli odstępujemy urządzenie innej osobie. Wyjmij z opakowania przed użyciem.

WSKAZÓWKI DOTYCZĄCE BEZPIECZEŃSTWA

Postępuj zgodnie ze wskazówkami dotyczącymi bezpieczeństwa, między innymi:

Niniejszy sprzęt nie jest przeznaczony do użytkowania przez osoby (w tym dzieci) o ograniczonej zdolności fizycznej, czuciowej lub psychicznej, lub osoby nie mające doświadczenia lub znajomości sprzętu, chyba że odbywa się to pod nadzorem lub zgodnie z instrukcją użytkowania sprzętu, przekazanej przez osoby odpowiadające za ich bezpieczeństwo. Należy zwracać uwagę na dzieci, aby nie bawiły się sprzętem.

Nie podłączaj urządzenia za pomocą regulatora czasowego lub zdalnego sterowania.

Pieczyno może się zapalić. Nie pozwól, aby podczas używania urządzenie stykało się z zasłonami, lub innymi materiałami łatwopalnymi i nie pozostawiaj bez nadzoru, dopóki nie ostygnie.

Nie zostawiaj podłączonego urządzenia bez nadzoru.

 Powierzchnie urządzenia rozgrzewają się.

Wyjmij i opróżnij tackę na okruszki.

Wytrzyj ją miękką, wilgotną szmatką i wstaw do tosterza.

Jeśli kabel jest uszkodzony, oddaj urządzenie, aby uniknąć zagrożenia.

Urządzenie przeznaczone jest do użytku w gospodarstwie domowym i podobnych zastosowaniach jak:

- obiekty gastronomiczne w powierzchniach handlowych, biurach i innych miejscach pracy,
 - do użytku przez gości w hotelach, motelach i innym środowisku mieszkalnym;
 - obiekty oferujące nocleg ze śniadaniem;
 - gospodarstwa rolne.
-  Nie należy używać tego urządzenia w pobliżu wanny, prysznicy, umywalki lub innych naczyń zawierających wodę.
- Nie opiekaj ani odgrzewaj pieczywa zbyt grubego, posmarowanego masłem, porwanego lub zniekształconego.
 - Należy zachować szczególną ostrożność podczas opiekania składników, które zawierają cukier, dżem, nasiona, porzeczki, itd. Mogą się topić i wpadać do środka tosterza, spowodować jego przegrzanie lub pożar.
 - W przypadku, kiedy pieczywo utknie w tosterze, wyciągnij wtyczkę z gniazdka sieciowego.
 - Do usuwania zalegających resztek pieczywa nigdy nie używaj noża, widelca lub innego narzędzia. Poza ryzykiem uszkodzenia tosterza, istnieje ryzyko porażenia prądem elektrycznym!



RYSUNKI

- | | |
|------------------------|-------------------------|
| 1. Otwory na pieczywo | 5. Podgrzewacz bułeczek |
| 2. Dźwignia | 6. Uchwyt |
| 3. Regulacja opiekania | 7. Stopki |
| 4. Tacka na okruszki | |

PRZED PIERWSZYM UŻYCIEM

Ustaw stopień opiekania na maksimum (świecą się wszystkie lampki kontrolne opiekania). Uruchomić puste urządzenie bez pieczywa, elementy grzejne muszą się wygrzać. Może wystąpić lekki zapach „spaleniźny”. Nie stanowi to żadnego zagrożenia. Upewnij się, że pomieszczenie jest dobrze przewietrzane.

OPIEKANIE PIECZYWA

1. Ustaw toster prosto na stabilnej, suchej płaskiej i termoodpornej powierzchni.
2. Włóż wtyczkę do gniazdka sieciowego.
3. Ustaw regulację opiekania na żądany stopień (1=jasny, 6=ciemny).
4. Włóż pieczywo do otworu (grubość maksymalna kromki 25 mm).
5. Wciśnij dźwignię opiekania do końca. Dźwignia nie dojdzie do końca, jeżeli toster nie jest podłączony do zasilania energią.
6. Kiedy cykl opiekania się skończy, tosty wyskoczą do góry.
7. Aby zatrzymać opiekanie, naciśnij przycisk ▲.

PIECZYWO ZAMROŻONE

1. Ustaw regulację opiekania w żądanym położeniu, umieść zamrożone pieczywo w tosterze, opuść dźwignię i naciśnij ✱.
2. Zapali się lampka ✱, czas opiekania zostanie automatycznie skorygowany, aby otrzymać taki sam stopień opiekania, jak dla chleba nie zamrożonego.

ODGRZEWANIE TOSTÓW

1. Pozostaw regulację opiekania w zwykłym położeniu, włóż pieczywo, wciśnij dźwignię i następnie naciśnij przycisk 🍞.
2. Zapali się światełko 🍞 i tost otrzyma krótkie uderzenie gorącą.
3. Odgrzewać można tylko tosty nieposmarowane masłem.

PODGRZEWACZ BUŁECZEK

Nie stosować funkcji podgrzewania bułeczek do opiekania pieczywa zamrożonego, posmarowanego masłem, albo bułeczek z nadzieniem.

1. Nasadź podgrzewacz bułeczek na wierzchu toster, ze stopkami w otworach toster.
2. Bułeczki ułóż na wierzchu podgrzewacza bułeczek.
3. Nastaw poziom opiekania na 1, potem opuść dźwignię.
4. Gdy dźwignia wyskoczy, zdejmij ogrzane bułeczki.
5. Nie dotykaj drutów podgrzewacza – są gorące.
6. Przed użyciem toster w zwykłych zastosowaniach, zdejmij podgrzewacz bułeczek.

KONSERWACJA I OBSŁUGA

1. Wyjmij wtyczkę z gniazdka i ostudź urządzenie.
2. Powierzchnie zewnętrzne czyść jedynie za pomocą miękkiej, wilgotnej szmatki.

RECYKLING



Aby uniknąć problemów środowiskowych i zdrowotnych spowodowanych niebezpiecznymi substancjami, sprzętu, akumulatorów i baterii oznaczonych jednym z tych symboli nie należy wyrzucać z niesortowanymi odpadami komunalnymi. Produkty elektryczne i elektroniczne, w tym, baterie jednorazowe i akumulatory, należy zawsze utylizować w odpowiednim publicznym punkcie zbiórki odpadów/recyklingu.

Pročitajte upute, držite ih na sigurnom mjestu, proslijedite ih ako dajete uređaj. Uklonite cijelo pakiranje prije uporabe.

VAŽNE SIGURNOSNE MJERE

Poštujte osnovne sigurnosne mjere, uključujući slijedeće:

Ovaj uređaj mogu koristiti djeca od 8 godina pa na više i osobe smanjenih tjelesnih, osjetilnih ili mentalnih sposobnosti ili osobe koje ne raspolažu iskustvom i znanjem ako su pod nadzorom ili rade po uputama, te razumiju uključene opasnosti. Djeca se ne smiju igrati s uređajem. Čišćenje i održavanje ne smiju vršiti djeca ako nisu starija od 8 godina i moraju biti pod nadzorom. Držite uređaj i kabel van dosega djece mlađe od 8 godina.

Nemojte priključivati uređaj putem tajmera ili sustava za daljinsko upravljanje.

Kruh može da prepore. Nemojte koristiti uređaj blizu ili ispod zavjesa ili drugih zapaljivih materijala i nadgledajte ga dok je vruć.

Nemojte ostavljati uređaj bez nadzora dok je u uporabi.

 Površine uređaja će postati vruće.

Izvadite i ispraznite ladicu za mrvice.

Očistite je vlažnom krpom, osušite i vratite u toster.

Ako je kabel oštećen, vratite uređaj kako biste izbjegli opasnosti.

Ovaj uređaj namijenjen je za kućnu uporabu ili slične primjene kao što su:

- područja s kuhinjama za osoblje, kao što su prodavaonice, uredi i druga radna okružja
- za goste u hotelima, motelima i drugim vrstama stambenih prostora
- smještaji s uslugom doručka
- seoska domaćinstva.
- ⊗ Nemojte koristiti ovaj uređaj u blizini kada, tuševa, umivaonika ili drugih posuda s vodom.
- Nemojte tostirati ili podgrijavati predebeo, raskomadani, deformirani ili kruh premazan maslacem.
- Posebnu pažnju treba posvetiti kad se vrši tostiranje namirnica koje sadrže šećer, pekmez, sjemenke, ribizle, itd. Ti sastojci mogu se istopiti ili upasti u toster i uzrokovati pregrijavanje ili požar.
- Ako se kruh zaglavi u tosteru, iskopčajte uređaj iz utičnice, ostavite da se ohladi i pažljivo uklonite kruh.
- Za uklanjanje zaglavljenog kruha, nikad nemojte koristiti nož, vilicu ili bilo kakav drugi pribor. To ne samo što može oštetiti toster, već postoji i opasnost od električnog udara!

CRTEŽI

- | | |
|--------------------------|-----------------------------------|
| 1. Prerezi za tostiranje | 5. Rešetka za zagrijavanje peciva |
| 2. Ručica | 6. Ručka |
| 3. Regulator pečenja | 7. Nožica |
| 4. Ladica za mrvice | |

PRIJE PRVE UPORABE



Postavite pečenje na maksimalnu razinu. Vršite ovaj ciklus pečenja bez kruha, kako biste pripremili nove grijaće elemente na rad. Može se osjetiti neprijatan miris, ali to je normalno. Osigurajte dobru ventilaciju prostorije.





TOSTIRANJE KRUHA

1. Postavite toster na čvrstu, ravnu površinu, otpornu na toplinu.
2. Stavite utikač u utičnicu.
3. Okrenite regulator pečenja na željenu jačinu (1 = svijetlo pečenje, 6 = tamno pečenje).
4. Stavite kruh u proreze za tostiranje (maksimalna debljina kruha 25 mm).
5. Pritisnite ručicu prema dolje. b Ručica će ostati u donjem položaju samo ako je toster spojen na električnu mrežu.
6. Po završetku, tost će biti izbačen iz proreza.
7. Ako želite da zaustavite tostiranje, pritisnite tipku .

ZAMRZNUTI KRUH

1. Ostavite regulator pečenja na vašoj omiljenoj jačini, stavite zamrznuti kruh u prorez, spustite ručicu i pritisnite tipku .
2. Upalit će se indikatorsko svjetlo  i vrijeme tostiranja bit će automatski podešeno kako biste dobili istu razinu pečenja kao i kod nezamrznutog kruha.

PODGRIJAVANJE TOSTA

1. Ostavite regulator pečenja na vašoj omiljenoj jačini, stavite kruh u prorez, spustite ručicu i pritisnite tipku .
2. Indikatorsko svjetlo  će se upaliti i tost će dobiti kratkotrajnu intenzivnu toplinu.
3. Podgrijavajte samo jednostavan tost, bez premaza.

REŠETKA ZA ZAGRIJAVANJE PECIVA

Nemojte koristiti rešetku za zagrijavanje peciva za zamrznuta, premazana maslacem, obložena premazom, sleđena ili punjena peciva.

1. Postavite rešetku za zagrijavanje peciva na gornji dio toster s nožicama unutar proreza.
2. Postavite peciva na rešetku za zagrijavanje.
3. Postavite razinu pečenja na 1 i spustite ručicu.
4. Kad se ručica digne, uklonite podgrijana peciva.
5. Ne dodirujte rešetku grijača jer je vruća.
6. Ako želite koristiti toster na uobičajen način, uklonite rešetku za zagrijavanje peciva.

ČIŠĆENJE I ODRŽAVANJE

1. Izvucite utikač iz utičnice i ostavite uređaj da se ohladi.
2. Obrišite spoljašnje površine vlažnom krpom.

RECIKLAŽA



Kako bi se izbjegle štetne posljedice na okoliš i zdravlje zbog opasnih supstanci, uređaji i punjive i nepunjive baterije obilježene jednim od ovih simbola ne smiju se zbrinjavati kao nerazvrstani komunalni otpad. Uvijek odložite električne i elektroničke proizvode i, gdje je primjenljivo, punjive i nepunjive baterije, u odgovarajućem zvaničnom mjestu za sakupljanje/reciklažu.

Preberite navodila, jih shranite na varnem in jih predajte skupaj z napravo, če jo posredujete naprej. Pred uporabo odstranite vso embalažo.

POMEMBNA VAROVALA

Sledite osnovnim varnostnim ukrepom, vključno z:

To napravo smejo uporabljati otroci, stari najmanj 8 let, in osebe z zmanjšanimi fizičnimi, čutnimi ali duševnimi sposobnostmi ali s pomanjkljivimi izkušnjami in znanjem, če so pri tem pod nadzorom/ dobijo navodila in razumejo s tem povezana tveganja. Otroci se z napravo ne smejo igrati. Otroci ne smejo čistiti in vzdrževati naprave, če niso starejši od 8 let ter pod nadzorom. Napravo in kabel varujte pred dosegom otrok, mlajših od 8 let.

Te naprave ne smete priključite na časovnik ali sistem za daljinsko upravljanje.

Kruh lahko zagori. Naprave ne uporabljajte v bližini ali pod zavesami ali drugimi vnetljivimi materiali in jo opazujte, dokler je vroča.

Naprave med uporabo nikoli ne pustite brez nadzora.

 Površine naprave se segrejejo.

Odstranite in izpraznite pladenj za drobtine.

Obrišite ga z vlažno krpo, potem pa ga znova vstavite v opekač.

Če je kabel poškodovan, vrnite napravo, da se izognete nevarnosti.

Ta naprava je namenjena uporabi v gospodinjstvu in podobnih okoliščinah, kot so na primer:

- čajne kuhinje v trgovinah, pisarnah in druga delovna okolja;
- gostje v hotelih, motelih in druga podobna stanovanjska okolja;
- nastavitve z zajtrkom in podobno;
- kmetije.

 Te naprave ne uporabljajte v bližini kadi, prh, lavorjev in drugih posod z vodo.

- Kruha, ki je predebel, namazan z maslom, raztrgan ali nepravilne oblike, ne opekajte ali pogrevajte.
- Bodite še posebno previdno, če opekate živila, ki vsebujejo sladkor, marmelado, semena, rozine itd.
- Ta lahko stečejo ali kapljajo v opekač, zaradi česar se ta lahko pregreje ali zagori.
- Če se kruh zatakne, opekač odklopite, počakajte, da se ohladi, in previdno odstranite kruh.
- Nikoli ne uporabljajte noža, vilice ali kakšnega drugega pripomočka, da odstranite zagozden kruh. Lahko poškodujete opekač, poleg tega pa obstaja nevarnost električnega šoka!

RISBE

- | | |
|---------------------------|----------------------|
| 1. Odprtine opekača | 5. Segrevanje štručk |
| 2. Ročica | 6. Ročaj |
| 3. Nastavitev zapečenosti | 7. Noge |
| 4. Pladenj za drobtine | |

PRED PRVO UPORABO

Stopnjo zapečenosti nastavite na največjo vrednost (vse lučke za stopnjo zapečenosti svetijo). Napravo pustite obratovati prazno, da utečete nove grelnike. Pri tem se lahko pojavi neprijeten vonj, vendar naj vas to ne skrbi. Poskrbite, da je soba dobro prezračena.



POPEČENJE KRUHA

1. Opekač postavite pokonci na stabilno vodoravno površino, ki je odporna proti vročini.
2. Vtič vstavite v električno vtičnico.
3. Nastavite zeleno stopnjo zapečenosti (1 = svetlo, 6 = temno).
4. Kruh postavite v odprto opekača (največja debelina je 25 mm).
5. Vzvod potisnite do konca navzdol. Vzvod se ne zatakne, če opekač ni priključen na električno energijo.
6. Ko je popečen kruh končan, izskoči.
7. Za ustavitev pečenja pritisnite gumb ▲.

ZAMRZNJEN KRUH

1. Nastavitev zapečenosti pustite na najljubši stopnji, vstavite zamrznjen kruh, potisnite vzvod navzdol in se dotaknite gumba ✱.
2. Zasveti lučka ✱, čas popečenja pa se samodejno spremeni tako, da bo kruh zapečen enako, kot če ne bi bil zamrznjen.

POGREVANJE POPEČENEGA KRUHA

1. Nastavitev zapečenosti pustite na najljubši stopnji, vstavite kruh, potisnite vzvod navzdol in se dotaknite gumba ♁.
2. Lučka ♁ se vključi, popečen kruh pa se bo za kratek čas močno segrel.
3. Pogrevajte samo čist popečen kruh brez namazov.

SEGREVANJE ŠTRUČK

Segrevanja štručk ne uporabljajte za segrevanje zamrznjenih, namazanih, prelitih ali polnjenih štručk.

1. Napravo za segrevanje štručk postavite na opekač z nogami v odprtinah.
2. Štručke postavite na vrh naprave za segrevanje štručk.
3. Stopnjo zapečenosti nastavite na 1, nato potisnite vzvod navzdol.
4. Ko se vzvod dvigne, odstranite segrete štručke.
5. Ne dotikajte se žic naprave za gretje štručk, saj so vroče.
6. Pred običajno uporabo opekača odstranite napravi za segrevanje štručk.

NEGA IN VZDRŽEVANJE

1. Odklopite napravo in pustite, da se ohladi.
2. Zunanje površine obrišite z vlažno krpo.

RECIKLIRANJE



Za preprečitev okoljskih in zdravstvenih težav zaradi nevarnih snovi naprav in polnilnih in navadnih baterij, označenih z enim od teh simbolov, ni dovoljeno odstraniti med nesortirane komunalne odpadke. Električne in elektronske izdelke in, kjer velja, tudi polnilne in navadne baterije odstranite na ustreznem uradnem mestu za recikliranje/zbiranje.

Διαβάστε τις οδηγίες, φυλάξτε τις σε ασφαλές μέρος και σε περίπτωση που δώσετε τη συσκευή σε άλλον χρήστη, δώστε μαζί και τις οδηγίες. Αφαιρέστε όλα τα υλικά συσκευασίας πριν από τη χρήση.

ΣΗΜΑΝΤΙΚΑ ΜΕΤΡΑ ΑΣΦΑΛΕΙΑΣ

Τηρείτε τα βασικά μέτρα ασφάλειας, συμπεριλαμβανομένων των παρακάτω:

Η παρούσα συσκευή μπορεί να χρησιμοποιηθεί από παιδιά ηλικίας άνω των 8 ετών και άτομα με μειωμένες σωματικές, αισθητήριες ή διανοητικές ικανότητες ή άτομα που δεν διαθέτουν επαρκή εμπειρία ή γνώση, υπό την προϋπόθεση ότι θα βρίσκονται υπό επίβλεψη ή θα λάβουν σχετικές οδηγίες και κατανοούν τους κινδύνους που ενέχει η χρήση της συσκευής. Τα παιδιά δεν πρέπει να χρησιμοποιούν τη συσκευή ως παιχνίδι. Ο καθαρισμός και η συντήρηση από χρήστη δεν πρέπει να πραγματοποιούνται από παιδιά, εκτός κι αν είναι άνω των 8 ετών και βρίσκονται υπό επίβλεψη. Να διατηρείτε τη συσκευή και το καλώδιο μακριά από παιδιά ηλικίας κάτω των 8 ετών.

Μην συνδέετε τη συσκευή με χρονοδιακόπτη ή σύστημα τηλεχειρισμού.

Το ψωμί ενδέχεται να καεί. Μη χρησιμοποιείτε τη συσκευή κοντά ή κάτω από κουρτίνες ή άλλα εύφλεκτα υλικά και παρακολουθείτε τη όσο είναι ακόμα θερμή.

Μην αφήνετε τη συσκευή ανεπιτήρητη ενώ χρησιμοποιείται.

 Οι επιφάνειες της συσκευής θερμαίνονται υπερβολικά.

Αφαιρέστε και αδειάστε το δίσκο για ψίχουλα.

Σκουπίστε το με υγρό πανί, στεγνώστε το και στη συνέχεια επανατοποθετήστε το στη φρυγανιέρα.

Εάν το καλώδιο φέρει ζημιές, επιστρέψτε τη συσκευή για την αποφυγή κινδύνου.

Η συσκευή αυτή προορίζεται για χρήση σε οικιακές και παρόμοιες εφαρμογές, όπως:

- κουζίνας προσωπικού σε καταστήματα, γραφεία και άλλους χώρους εργασίας
- από πελάτες σε ξενοδοχεία, μοτέλ και άλλους χώρους διαμονής
- χώρους φιλοξενίας τύπου bed and breakfast (δωμάτιο σε κατοικία, μαζί με πρωινό)
- αγροτικές κατοικίες.

 Μην χρησιμοποιείτε αυτή τη συσκευή κοντά σε μανιέρες, ντουζιέρες, νιπτήρες ή άλλα δοχεία που περιέχουν νερό.

- Μην φρυγανίζετε ή προθερμαίνετε ψωμί μεγάλου πάχους, βουτυρωμένο, διαλυμένο ή ακανόνιστου σχήματος.
- Να είστε ιδιαίτερα προσεκτικοί κατά το φρυγάνισμα υλικών που περιέχουν ζάχαρη, μαρμελάδα, σπόρους, σταφίδες, κ.λπ. Αυτά ενδέχεται να λιώσουν ή να πέσουν μέσα στη φρυγανιέρα και να προκληθεί υπερθέρμανση ή φωτιά.
- Εάν το ψωμί σφηνώσει αποσυνδέστε τη φρυγανιέρα από την πρίζα, αφήστε την να κρυώσει και απομακρύνετε προσεκτικά το ψωμί.
- Ποτέ μη χρησιμοποιείτε μαχαίρι, πιρούνι ή άλλο αντικείμενο για να αφαιρέσετε τυχόν μπλοκαρισμένο ψωμί. Εκτός του ότι ενδεχομένως θα προκληθεί ζημιά στη φρυγανιέρα, υπάρχει κίνδυνος ηλεκτροπληξίας.

ΣΧΕΔΙΑ

- | | |
|--------------------------|-----------------------------------|
| 1. Σχισμές φρυγανίσματος | 5. Εξάρτημα θέρμανσης για ψωμάκια |
| 2. Μοχλός | 6. Χειρολαβή |
| 3. Επίπεδο φρυγανίσματος | 7. Ποδαράκια |
| 4. Δίσκος για ψίχουλα | |





ΠΡΙΝ ΑΠΟ ΤΗΝ ΠΡΩΤΗ ΧΡΗΣΗ

Ρυθμίστε το επίπεδο φρυγανίσματος στο μέγιστο (με όλες τις λυχνίες επιπέδου φρυγανίσματος αναμμένες). Αφήστε τη συσκευή να λειτουργήσει κενή ώστε να “στρώσουν” τα νέα στοιχεία. Μπορεί να υπάρξει κάποια μυρωδιά, αλλά δεν είναι κάτι ανησυχητικό. Βεβαιωθείτε ότι το δωμάτιο αερίζεται καλά.



ΦΡΥΓΑΝΙΣΜΑ ΨΩΜΙΟΥ

1. Τοποθετήστε τη φρυγανιέρα όρθια σε σταθερή, πυράντοχη επιφάνεια.
2. Συνδέστε το φις με την πρίζα ρεύματος.
3. Ρυθμίστε το επίπεδο φρυγανίσματος στην απαιτούμενη θέση (1 = ελαφρύ ψήσιμο, 6 = μέγιστο ψήσιμο).
4. Τοποθετήστε ψωμί στη σχισμή φρυγανίσματος (μέγιστο πάχος 25 mm).
5. Πιέστε πλήρως κάτω το μοχλό. Εάν η φρυγανιέρα δεν είναι συνδεδεμένη στο ρεύμα, δεν πρόκειται να κλειδώσει κάτω.
6. Όταν ολοκληρωθεί το φρυγάνισμα, το ψωμί θα ανέβει προς τα πάνω.
7. Για να διακόψετε το φρυγάνισμα, πατήστε το κουμπί .

ΚΑΤΕΨΥΓΜΕΝΟ ΨΩΜΙ

1. Αφήστε το επίπεδο φρυγανίσματος στην αγαπημένη σας ρύθμιση, εισαγάγετε το κατεψυγμένο ψωμί, κατεβάστε το μοχλό και στη συνέχεια πατήστε το κουμπί .
2. Η λυχνία  ανάβει και ο χρόνος φρυγανίσματος αλλάζει αυτομάτως ώστε να έχετε το ίδιο επίπεδο φρυγανίσματος όπως και με το νωπό ψωμί.

ΑΝΑΘΕΡΜΑΝΣΗ ΦΡΥΓΑΝΙΩΝ

1. Αφήστε το επίπεδο φρυγανίσματος στην αγαπημένη σας ρύθμιση, εισαγάγετε το ψωμί, κατεβάστε τον μοχλό και στη συνέχεια πατήστε το κουμπί .
2. Ανάβει η λυχνία  και το ψωμί ζεσταίνεται στιγμιαία.
3. Να αναθερμαίνετε μόνο απλό ψωμί χωρίς βούτυρο.

ΕΞΑΡΤΗΜΑ ΘΕΡΜΑΝΣΗΣ ΓΙΑ ΨΩΜΑΚΙΑ

Μη χρησιμοποιείτε το εξάρτημα για να θερμάνετε κατεψυγμένα, βουτυρωμένα ψωμάκια ή με επικάλυψη ή γέμιση.

1. Τοποθετήστε το εξάρτημα για ψωμάκια στο πάνω μέρος της φρυγανιέρας με τα σκέλη μέσα στις σχισμές.
2. Τοποθετήστε τα ψωμάκια στο πάνω μέρος του εξαρτήματος.
3. Ρυθμίστε το επίπεδο φρυγανίσματος 1 και στη συνέχεια κατεβάστε το μοχλό.
4. Όταν ο μοχλός αναπηδήσει απομακρύνετε τα ζεσταμένα ψωμάκια.
5. Μην αγγίζετε τα σύρματα του εξαρτήματος – είναι καυτά.
6. Αφαιρέστε το εξάρτημα πριν χρησιμοποιήσετε τη φρυγανιέρα κανονικά.

ΦΡΟΝΤΙΔΑ ΚΑΙ ΣΥΝΤΗΡΗΣΗ

1. Βγάλτε το βύσμα της συσκευής από την πρίζα και αφήστε την να κρυσώσει.
2. Σκουπίστε τις εξωτερικές επιφάνειες με ένα υγρό πανί.

ΑΝΑΚΥΚΛΩΣΗ



Για την αποφυγή προβλημάτων στο περιβάλλον και την υγεία λόγω επιβλαβών ουσιών, οι συσκευές και οι επαναφορτιζόμενες και μη επαναφορτιζόμενες μπαταρίες που επισημαίνονται με κάποιο από αυτά τα σύμβολα, δεν πρέπει να απορρίπτονται με τα κοινά οικιακά απορρίμματα. Να απορρίπτετε πάντα τις ηλεκτρικές και ηλεκτρονικές συσκευές και, όπου χρειάζεται, τις επαναφορτιζόμενες και μη επαναφορτιζόμενες μπαταρίες, σε κατάλληλο, επίσημο σημείο συλλογής/ανακύκλωσης.

A használati utasítást olvassa el és őrizze meg; és adja tovább a készülékkel együtt, ha azt továbbadja. Használat előtt teljes egészében távolítsa el a csomagolást.

FONTOS ÓVINTÉZKEDÉSEK

Kövesse az alábbi alapvető biztonsági óvintézkedéseket:

Az eszközt 8 éves (vagy idősebb) gyermekek és csökkent fizikai, érzékszervi vagy mentális képességekkel rendelkező vagy tapasztalatlan személyek csak felügyelet alatt/mások utasításainak megfelelően és csak akkor használhatják, ha tisztában vannak a használatból eredő kockázatokkal. Gyermekek nem játszhatnak az eszközzel. A készülék tisztítását és karbantartását gyermekek csak felügyelet alatt és csak akkor végezhetik, ha 8 évesnél idősebbek. Tartsa az eszközt és a kábelt 8 éves aluli gyermekektől elzárva.

Ne csatlakoztassa a készüléket időzítő kapcsolóhoz vagy távvezérlésű rendszerhez.

A kenyér megéghet. Ne használja a készüléket függönyök vagy más gyúlékony anyag alatt vagy közelében, és tartsa szemmel, amikor forró.

Használat közben ne hagyja felügyelet nélkül a készüléket.

 A készülék felületei felforrósodnak.

Vegye le és ürítse ki a morzsa tálcát.

Egy nedves ronggyal törölje le, szárítsa meg, azután tegye vissza a pirítóba.

Ha a tápkábel rongált, vigye vissza a készüléket, mert veszélyes a használata.

A készüléket otthoni és ahhoz hasonló felhasználásra tervezték:

- üzletek, irodák és egyéb munkahelyek konyhájában;
 - a vendégek által hotelekben, motelekben, illetve egyéb lakókörnyezetben;
 - reggelit kínáló szálláshelyeken;
 - tanyai háztartásban.
-  Ne használja a készüléket fürdőkád, zuhanyzó, medence vagy egyéb vizet tartalmazó edény mellett.
- Ne pirítson vagy melegítsen újra olyan kenyeret, ami túl vastag, már meg van vajazva, tépett vagy idomtalan.
 - Fordítson különleges figyelmet az olyan élelmiszerek pirításánál, melyek cukrot, lekvárt, magvakat, mazsolát, és egyéb hasonló dolgokat tartalmaznak. Ezek megolvadhatnak vagy lepotyoghatnak a kenyérpirítóba, és így túlmelegedéshez vagy kigyulladásához vezethetnek.
 - Ha a kenyér beszorul, húzza ki a konnektorból a pirítót, hagyja lehűlni, majd óvatosan vegye ki a kenyeret.
 - Soha ne használjon kést, villát, vagy semmilyen más eszközt a beragadt kenyérszelet eltávolítására. Amellett, hogy ezzel megrongálhatja a kenyérpirítót, fennáll az áramütés veszélye is!

RAJZOK

- | | |
|-----------------------|-------------------|
| 1. Pirító nyílások | 5. Zsemlemelegítő |
| 2. Kar | 6. Fogantyú |
| 3. Pirítás-szabályozó | 7. Lábak |
| 4. Morzsa tálca | |



AZ ELSŐ HASZNÁLAT ELŐTT

Állítsa be a maximális pirító fokozatot. Működtesse üresen a készüléket, hogy az új alkatrészeket bejárassa. Lehet, hogy egy kis szagot érez, de emiatt nem kell aggódnia. Gondoskodjon a helyiség megfelelő szellőzéséről.



KENYÉRPÍRÍTÁS

1. Állítsa a kenyérpíritót egy szilárd, sík, hőálló felületre.
2. Tegye be a dugót a csatlakozó aljzatba.
3. Fordítsa a pirítás-szabályozót a megfelelő fokozatra (1 = világos, 6 = sötét).
4. Tegye be a (maximum 25 mm vastag) kenyeret a pirító nyílásba.
5. Nyomja le teljesen a kart. Csak akkor záródik le, ha a pirítóst áram alá helyezték.
6. Amikor kész, a pirítós felemelkedik.
7. Nyomja meg a  gombot a pirítás leállításához.

FAGYASZTOTT KENYÉR

1. Hagyja a pirítás szabályozót a kedvenc fokozatán, tegye be a fagyasztott kenyeret, engedje le a kart, azután érintse meg a -t.
2. A  fény kigyullad, és a pirítási idő automatikusan módosul, hogy ugyanolyan fokú pirítást érjen el, mint a nem fagyasztott kenyér esetében.

PIRÍTÓS ÚJRAMELEGÍTÉSE

1. Hagyja a pirítás-szabályozót a kedvenc fokozatán, tegye be a kenyeret, engedje le a kart, majd nyomja meg az  gombot.
2. Az  lámpa kigyullad és a pirítóst rövid ideig nagy hő éri.
3. Csak sima, vajazatlan pirítóst melegítsen újra.

ZSEMLEMELEGÍTŐ

Ne használja a zsemlemelegítőt fagyasztott, vajas, bevont, mázas vagy töltött zsemlek melegítésére.

1. Tegye a zsemlemelegítőt a pirító tetejére, úgy, hogy a lábak a nyílásokba kerüljenek.
2. Tegye a zsemleket a zsemlemelegítő tetejére.
3. Állítsa az 1-es pirító fokozatra, majd engedje le a kart.
4. Amikor a kar felemelkedik, vegye ki a felmelegített zsemleket.
5. Ne érjen a zsemlemelegítő rácsaihoz, mert azok forrók.
6. Vegye ki a zsemlemelegítőt, mielőtt a pirítóst rendesen használná.

ÁPOLÁS ÉS KARBANTARTÁS

1. Húzza ki a készüléket a konnektorból és hagyja kihűlni.
2. Tisztítsa meg a külső felületeket egy nedves ronggyal.

ÚJRAHASZNOSÍTÁS



Az alábbi jelölések valamelyikével ellátott készülékekben, valamint újratölthető és nem újratölthető akkumulátorokban jelen lévő veszélyes anyagok jelentette környezeti és egészségi kockázatok elkerülése érdekében ezeket tilos a háztartási hulladékkal együtt megsemmisíteni. Az elektromos és elektronikus termékeket, és, ha vannak, az újratölthető és nem újratölthető akkumulátorokat mindig a megfelelő hivatalos hulladék-újrahasznosító/begyűjtő központba kell vinni.

Talimatları okuyun, güvenli bir yerde saklayın, cihazın el değiştirmesi halinde cihazla birlikte aktarın. Kullanmadan önce cihazın tüm ambalajını çıkarın.

ÖNEMLİ GÜVENLİK KURALLARI

Aşağıdakiler dahil, tüm temel güvenlik önlemlerini izleyin:

Bu cihaz, 8 yaş ve üzeri çocuklar ve yetersiz fiziksel, duyuşsal veya zihinsel kapasitelere sahip veya deneyim ve bilgisi bulunmayan kişiler tarafından, sadece denetim/talimat altında olmaları ve ierilen tehlikeleri anlamaları kaydıyla kullanılabilir. Çocuklar cihazla oyun oynamamalıdır. Temizlik ve kullanıcı bakımı işlemleri, 8 yaşın üzerinde ve denetim altında olmadıkları taktirde, çocuklar tarafından gerçekleştirilmemelidir. Cihazı ve kablosunu 8 yaşın altındaki çocuklardan uzak tutun. Cihazın bağlantılarını, bir zamanlayıcı veya uzaktan kumanda sistemi üzerinden kurmayın. Ekmeğinin herhangi bir nedenle alev alabilir. Cihazı, perde veya diğeryanabilir materyallerin yakınında veya altında kullanmayın ve cihaz sıcak durumda iken kontrol altında tutun. Kullanım sırasında cihazı gözetimsiz bırakmayın.

⚠ Cihazın yüzeyleri çok ısınabilir.

Kırıntı tepsisini çıkarın ve boşaltın.

Tepsiyi nemli bir bezle silin, kurulaşın ve cihaz iindeki yerine takın.

Kablo hasarlıysa, tehlikeyi önlemek için cihazı iade edin.

Bu cihaz ev iinde ve aşağıdakiler gibi benzer uygulamalarda kullanım için tasarlanmıştır:

- mağazalar, ofisler ve diğeryalışma ortamlarındaki personel mutfağı alanları;
- oteller, moteller ve diğerev tipi ortamlarda müşteriler tarafından;
- oda-kahvaltı tipi
- çiftlik evleri
- ⊗ Bu cihazı banyo küvetleri, duş tekneleri, lavabolar veya su ieren diğerkapların yakınında kullanmayın.
- Aşırı kalın, tereyağı sürülmüş veya şekilsiz ekmekleri kızartmayın veya ısıtmayın.
- Şeker, reçel, tohum, kuş üzümü vb. ieren ürünleri kızartırken ekstra dikkatli olun. Bu maddeler eriyebilir veya tost makinesine damlayabilir ve aşırı ısınmaya ya da yangına yol açabilir.
- Ekmek sıkıştığı taktirde, ekmek kızartma makinesinin fişini prizden çekin, soğumasını bekleyin ve ekmeğı dikkatle çıkarın.
- Sıkışan ekmekleri çıkarmak için asla bıçak, çatal ya da başka bir alet kullanmayın. Bu işlem hem tost makinesine hasar verebilir, hem de elektrik çarpması riski taşır!

ÇIZIMLER

1. Kızartma bölmeleri
2. Çalıştırma kolu
3. Kızartma kontrolü
4. Kırıntı tepsisi
5. Çörek ısıtıcı
6. Sap
7. Ayaklar

İLK KULLANIMDAN ÖNCE

Kızartma seviyesini maksimuma ayarlayın. Parçalarını dayanıklı kılmak için cihazı ilk olarak ii boş durumda çalıştırın. İlk çalıştırmada biraz koku olabilir, endişelenmeyin. Cihazın çalıştırdığı alanı iyice havalandırın.



EKMEK KIZARTMA

1. Ekmek kızartma makinesini sağlam, düz, ısı geçirmez bir zemin üzerine, dik konumda oturtun.
2. Cihazın fişini, elektrik prizine takın.
3. Kızartma kumandasını istediğiniz ayara getirin (1 = hafif, 6 = kuvvetli).
4. Ekmeği, kızartma bölmesine yerleştirin (maksimum kalınlık 25 mm).
5. Çalıştırma kolunu aşağıya doğru bastırın. Cihaz elektrige bağlı olmadığı sürece kol, aşağı konumda kilitlenmeyecektir.
6. Ekmek, kızardığında yukarı çıkacaktır.
7. Kızartmayı durdurmak için ▲ düğmesine basın.

DONDURULMUŞ EKMEKLER

1. Kızartma kumandasını istediğiniz ayarda bırakın, donmuş ekmeği bölmeye yerleştirin, çalıştırma kolunu aşağıya doğru bastırın, ardından ❄ düğmesine dokununuz.
2. ❄ lambası yanacak ve kızartma süresi, dondurulmamış ekmekle aynı kızartma düzeyini sağlamak üzere otomatik olarak değişecektir.

TEKRAR ISITMA

1. Kızartma kumandasını dilediğiniz ayara getirin, ekmeği yerleştirin, çalıştırma kolunu aşağı doğru bastırın ve ardından 🍞 düğmesine basın.
2. 🍞 lambası yanacak ve ekmek dilimine kısa süreli, ani bir ısı dalgası verilecektir.
3. Sadece sade, “üzerine herhangi bir gıda sürülmemiş” ekmek dilimlerini ısıtın.

ÇÖREK ISITICI

Çörek ısıtıcıyı dondurulmuş, üzerine yağ, reçel, vb. sürülmüş, üzeri krema, vb. ile kaplanmış, buzlu veya içi peynir, reçel, vb. ile doldurulmuş çörek, kurabiye, vb. yiyecekleri ısıtmak için kullanmayın.

1. Çörek ısıtıcıyı, ayakları bölmelerin içinde kalacak şekilde, ekmek kızartma makinesinin üzerine yerleştirin.
2. Çörekleri, çörek ısıtıcının üzerine yerleştirin.
3. Kızartma seviyesini 1'e getirin ve çalıştırma kolunu aşağı indirin.
4. Çalıştırma kolu yukarı fırladığında, ısınan çörekleri alabilirsiniz.
5. Çörek ısıtıcının tellerine dokunmayın, sıcaktır.
6. Çörek ısıtıcıyı, ekmek kızartma makinesini normal şekilde kullanmaya başlamadan önce çıkarın.

TEMİZLİK VE BAKIM

1. Cihazın fişini prizden çekin ve soğumaya bırakın.
2. Cihazın dış yüzeyini nemli bir bezle silin.

GERİ DÖNÜŞÜM



Tehlikeli maddelerin yol açacağı çevre ve sağlık sorunlarını önlemek için, şu sembollerden biri ile işaretlenmiş cihazlar ve şarj edilebilir ve tek kullanımlık piller genel evsel atıklarla birlikte çöpe atılmamalıdır. Elektrikli ve elektronik ürünleri ve ilgili olabilecek şarj edilebilir ve tek kullanımlık pilleri her zaman resmi, uygun bir geri dönüşüm/toplama noktasına bırakın.

Bakanlıkça tespit ve ilan edilen kullanım ömrü 7 yıldır
Taşıma ve nakliye sırasında dikkat edilecek hususlar :
Ürünü düşürmeyiniz
Darbelere maruz kalmamasını sağlayınız
Cihazı nakliye sırasında orijinal ambalajında taşıyınız.

Citiți instrucțiunile, păstrați-le într-un loc sigur; dacă dați aparatul altcuiva, nu uitați să dați și instrucțiunile. Îndepărtați toate ambalajele înainte de folosire.

PREVEDERI IMPORTANTE DE SIGURANȚĂ

Respectați măsurile de siguranță de bază, inclusiv:

Aparatul poate fi folosit de copii în vârstă de 8 ani sau mai mari și de către persoane cu capacități fizice, senzoriale sau mentale reduse sau lipsă de experiență și cunoștințe dacă sunt supravegheați/instruiți și înțeleg pericolele la care se supun. Copiii nu trebuie să se joace cu aparatul. Curățarea și utilizarea de către utilizator nu trebuie efectuate de copii decât dacă aceștia au peste 8 ani și sunt supravegheați. Nu lăsați aparatul și cablul la îndemâna copiilor sub 8 ani.

Nu conectați aparatul prin intermediul unui sistem cu temporizator sau cu comandă de la distanță. Este posibil ca pâinea să se ardă. Nu folosiți aparatul lângă sau sub perdele sau alte materiale combustibile și aveți grijă cât timp prăjitorul este fierbinte.

Nu plecați de lângă aparat atunci când funcționează.

⚠ Suprafețele aparatului se vor încinge.

Scoateți și goliți tava pentru firmituri.

Ștergeți cu o cârpă umedă, uscați, apoi reșezați-o în prăjitor.

Dacă cablul de alimentare este deteriorat, aparatul trebuie returnat pentru a evita orice risc.

Acest aparat este destinat uzului casnic și poate fi întrebuințat deopotrivă în situații similare precum cele de mai jos:

- în raioane de articole de bucătărie din magazine de specialitate, spații de birouri și alte asemenea medii de lucru;
 - de către clienți într-un hotel, motel sau alt spațiu rezidențial similar;
 - într-un spațiu de tip pensiune;
 - la o fermă.
- ⊘ Nu folosiți acest aparat lângă cadă, duș, chiuvetă sau alte recipiente ce conțin apă.
- Nu prăjiți sau nu reîncălziți prea felii de pâine prea groase, care au fost date cu unt, care sunt sfărâmate sau deformate.
 - Acordați o atenție deosebită atunci când prăjiți alimente care conțin zahăr, gem, semințe, stafide etc. Acestea se pot topi sau pot cădea în interiorul prăjitorului și pot provoca supraîncălzire sau incendiu.
 - Dacă pâinea rămâne blocată, scoateți prăjitorul din pâine, lăsați-l să se răcească și scoateți pâinea.
 - Nu utilizați niciodată un cuțit, o furculiță sau orice alt obiect pentru a îndepărta felia de pâine blocată. În afară de riscați să deteriorați prăjitorul, există și pericolul de electrocutare!

SCHIȚĂ

- | | |
|--------------------------|----------------------|
| 1. Fante pentru prăjire | 5. Încălzitor chifle |
| 2. Levier | 6. Mâner |
| 3. Comandă de prăjire | 7. Picioruș |
| 4. Tavă pentru firmituri | |

ÎNAINTE DE PRIMA UTILIZARE

Reglați nivelul de prăjire la maxim Operați aparatul gol, pentru a încălzi noile elemente. S-ar putea să miroasă puțin, însă nu vă îngrijorați. Asigurați-vă că începerea este bine ventilată.



PRĂJIREA PÂINII

1. Așezați prăjitorul de pâine pe verticală, pe o suprafață stabilă, nivelată, termorezistentă.
2. Băgați întrerupătorul în priză.
3. Comutați butonul de comandă de prăjire la nivelul necesar (1 = mic, 6 = mare).
4. Puneți pâinea în fanta pentru prăjire (grosime maximă 25mm).
5. Apăsați în jos complet mânerul. Nu se va bloca decât dacă prăjitorul este conectat la o sursă de curent.
6. Când este gata, pâinea va ieși.
7. Pentru a opri prăjirea, apăsați butonul ▲.

PÂINE CONGELATĂ

1. Lăsați comanda de prăjire la nivelul preferat, introduceți pâinea congelată, coborâți mânerul, apoi atingeți ❄️.
2. Lumina ❄️ se va aprinde, iar timpul de prăjire se va modifica automat pentru a oferi același nivel de prăjire pe care îl obțineți cu pâinea necongelată.

REÎNCĂLZIREA PÂINII PRĂJITE

1. Lăsați comanda de prăjire la nivelul preferat, introduceți pâinea, coborâți mânerul, apoi atingeți 🔥.
2. Becul 🔥 se va aprinde, iar pâinea va fi ușor încălzită.
3. Reîncălziți doar pâine prăjită simplă, fără unt.

ÎNCĂLZITOR CHIFLE

Nu folosiți încălzitorul pentru chifle pentru a încălzi chifle congelate, unse cu unt, cu crustă, înghețate sau umplute.

1. Așezați încălzitorul pentru chifle în partea superioară a prăjitorului, cu piciorușele în fantă.
2. Așezați chiflele pe încălzitorul pentru chifle.
3. Setați nivelul de prăjire la 1, apoi coborâți mânerul.
4. Când mânerul se ridică, luați chiflele încălzite.
5. Nu atingeți firele încălzitorului pentru chifle - sunt fierbinți.
6. Înainte de a folosi prăjitorul în mod normal, scoateți încălzitorul pentru chifle.

ÎNGRIJIRE ȘI ÎNTREȚINERE

1. Scoateți aparatul din priză și lăsați-l să se răcească.
2. Ștergeți suprafețele exterioare cu o cârpă umedă.

RECICLAREA



Pentru a evita problemele de mediu și de sănătate cauzate de substanțele periculoase, aparatele și bateriile reîncărcabile și cele obișnuite marcate cu unul dintre aceste simboluri, nu trebuie eliminate împreună cu deșeurile municipale nesortate. Eliminați întotdeauna produsele electrice și electronice și, după caz, bateriile reîncărcabile și cele obișnuite, la un punct de reciclare/colectare corespunzător.

Прочетете инструкциите, запазете ги и ги предавайте, ако предавате и уреда. Отстранете всички опаковки преди употреба.

ВАЖНИ ПРЕДПАЗНИ МЕРКИ

Следвайте основните мерки за безопасност, включително:

Този уред може да се използва от деца над 8-годишна възраст, както и от хора с ограничени физически, сетивни или умствени способности, или липса на опит и познания, ако са нагледжани/инструктирани и разбират опасностите. С уреда не трябва да играят деца. Почистването и поддръжката не трябва да се извършват от деца, освен ако те не са над 8-годишна възраст и някой ги наглежда. Пазете уреда и кабела от деца под 8-годишна възраст.

Не свързвайте уреда чрез таймер или система за дистанционно управление.

Хлябът може да се запали. Затова не използвайте уреда в близост до или под завеси или други запалими материали и не го оставяйте без наблюдение, докато е горещ.

Не оставяйте уреда без наблюдение, докато се използва.

 Повърхността на уреда ще се нагорещи.

Извадете и изпразнете тавичката за трохи.

Почистете я с влажна кърпа, подсушете я и отново я поставете в тостера.

Ако кабелът е повреден, върнете уреда, за да избегнете опасности.

Този уред е предназначен за употреба в домашни условия и подобни приложения, като:

- кухненските зони към магазини, офиси и други работни среди;
 - от клиенти в хотели, мотели и други видове жилищни среди;
 - среди от типа къщи за гости с легло и закуска;
 - фермерски къщи.
-  Не използвайте цей пристрій поблизу ван, душів, басейнів та інших резервуарів із водою.
- Не препичайте или затопляйте повторно хляб, който е прекалено плътен, намазан с масло, накъсан или неоформен.
 - Подхождайте с повишено внимание, когато препичате храна, съдържаща захар, мармалад, семена, стафиди и др. Възможно е да се разтопят или да попаднат във вътрешността на уреда, което може да доведе до прегряване или пожар.
 - Ако хлябът заседне в уреда, изключете уреда, оставете го да се охлади и внимателно извадете хляба.
 - Никога не използвайте нож, вилица или други прибори за премахване на хляб, заседнал в уреда. Освен потенциален риск от повреда на тостера, съществува и риск от електрически удар!

ИЛЮСТРАЦИИ

- | | |
|--|------------------------------------|
| 1. Процепи на тостер | 5. Стойка за затопляне на кифлички |
| 2. Ръчка | 6. Дръжка |
| 3. Бутон за избор на степента на препичане | 7. Крачета |
| 4. Тавичка за трохи | |



ПРЕДИ ПЪРВОНАЧАЛНО ИЗПОЛЗВАНЕ

Задайте максимална степен на препичане. Задействайте уреда празен, за да обработите новите нагреватели. Това може да предизвика миризма, но тя не трябва да Ви безпокои. Уверете се, че помещението е добре вентилирано.



ПРЕПИЧАНЕ НА ХЛЯБ

1. Разположете тостера в изправено положение на твърда, равна, топлоустойчива повърхност.
2. Включете щепсела в захранващия контакт.
3. Настройте бутона за избор на степента на препичане на необходимото ниво (1 = слабо, 6 = силно).
4. Поставете филията в процепа на тостера (максимална дебелина 25 mm).
5. Натиснете ръчката надолу до крайна степен. Тя ще се застопори в долна позиция, само ако тостерът е включен в електрическата мрежа.
6. Когато е готова, препечената филийка ще изскочи.
7. За да прекъснете препичането, натиснете бутон 

ЗАМРАЗЕН ХЛЯБ

1. Настройте бутона за препичане на желаното ниво, поставете замразената филия, спуснете ръчката и докоснете .
2. Лампичката  ще светне и времето за препичане автоматично ще се промени, за да се получи същата степен на препичане, както с незамразен хляб.

ЗАТОПЛЯНЕ НА ВЕЧЕ ПРЕПЕЧЕНИ ФИЛИИ

1. Настройте бутона за препичане на желаното ниво, поставете филията, спуснете ръчката, след което натиснете бутон .
2. Лампичката  ще светне и филийката ще се затопли леко.
3. Можете да затопляте само чисти, т.е. без масло препечени филии.

СТОЙКА ЗА ЗАТОПЛЯНЕ НА КИФЛИЧКИ

Не използвайте стойката за кифлички за затопляне на замразени кифлички или такива с глазура, със захар, намазани с масло или с пълнеж.

1. Поставете стойката за затопляне на кифлички в горната част на тостера, като крачетата влязат в процепите.
2. Поставете кифличките върху стойката за затопляне.
3. Задайте степен на препичане 1, след което спуснете ръчката.
4. Когато ръчката изскочи нагоре, отстранете затоплените кифлички.
5. Не докосвайте жиците на стойката за затопляне – те са горещи.
6. Преди да преминете към нормална употреба на тостера, отстранете стойката за затопляне на кифлички.

ГРИЖИ И ПОДДРЪЖКА

1. Изключете уреда от контакта и го оставете да изстине.
2. Почистете външните повърхности с влажна кърпа.

РЕЦИКЛИРАНЕ



За да се избегнат екологични и здравни проблеми поради наличие на опасни субстанции, уредите, акумулаторните и неакумулаторните батерии, обозначени с един от тези символи, не трябва да се изхвърлят заедно с несортирани общински отпадъци. Винаги изхвърляйте електрически и електронни продукти и, където е приложимо, акумулаторни и неакумулаторни батерии, на подходящо официално място за рециклиране/събиране.

اقرأ التعليمات واحفظها في مكان آمن. في حالة اهداء الجهاز لشخص آخر ارفق معه التعليمات. يجب ازالة جميع الأغلفة قبل الاستعمال.

إجراءات أمان ضرورية

يجب اتخاذ إجراءات الأمان الأساسية التالية:

يمكن استخدام هذا الجهاز بواسطة الأطفال الذين تتراوح أعمارهم من 8 سنوات فما فوق والأشخاص ذوي القدرات الجسدية أو الحسية أو العقلية المنخفضة أو عديمي الخبرة والمعرفة إذا تم الإشراف عليهم/تعليمهم ويفهمون المخاطر المعنية. يجب ألا يعيب الأطفال بالجهاز. يجب عدم قيام الأطفال بالتنظيف والصيانة إلا إذا كانوا أكبر من 8 سنوات مع الإشراف عليهم. اجعل الجهاز والكيبلات بعيدا عن متناول الأطفال دون سن 8 سنوات. لا تقم بتوصيل الجهاز عبر جهاز توقيت أو نظام تحكم عن بعد. يمكن للخبز أن يحترق. لا تضع الجهاز تحت أو قريبا من الستائر أو أية مواد قابلة للاشتعال وراقبه ما دام ساخنا.

لا تتركي الجهاز بدون رقابة أثناء الاستخدام.

⚠ سوف تصبح أسطح الجهاز ساخنة.

أخرج صينية الفتات وأفرغ محتوياتها.

نظفها بقطعة قماش رطبة وجففها وأعدّها إلى مكانها في المحمّص.

إذا كان السلك متضررا فاطلب استبداله في الشركة المصنعة في مكتبها للبيع أو عن طريق مهنيّ محترف، لمنع أي حادث ممكن.

مهنيّ محترف، لمنع أي حادث ممكن.

هذا الجهاز مصمم للاستخدامات المنزلية وما يشبهها مثل:

- مناطق المطبخ للموظفين في المكاتب والمتاجر وغيرها من بيئات العمل.
- من قبل النزلاء في الفنادق والموتيلات وغيرها من البيئات السكنية.
- حالات الإقامة في سرير مع الإفطار.

المنازل الريفية

- ⊗ لا تستخدم هذا الجهاز بالقرب من أحواض الاستحمام أو الحمامات أو أي أحواض أخرى تحتوي على ماء
- لا يجب تحميص الخبز أو إعادة تسخينه إذا كان سميكاً للغاية، أو إذا كان يحتوي على زبد أو مقطعاً أو شكله غير منتظم.
- يرجى إيلاء العناية الفائقة عند تحميص الأشياء التي تحتوي على السكر أو المربي أو البذور أو الكشمش، إلخ. فهذه الأشياء قد تنوب وتسقط داخل المحمصة وبالتالي قد تسبب زيادة درجة الحرارة أو حريق.
- في حالة استعصاء اخراج الخبز، افصل الجهاز عن التيار واتركه يبرد، ثم أخرج الخبز بحذر. لا تستخدم مادة حادة حيث يمكنها أن تضر الأجزاء.
- لا يجوز أبداً استخدام سكين، أو شوكة، أو أي أداة أخرى لإخراج الخبز المحشور. فإلى جانب كون ذلك قد يتلف محمصة الخبز، فإن الأمر ينطوي كذلك على مخاطر الإصابة بصدمة كهربائية!

الرسومات

1. فتحة التحميص
2. ذراع
3. مستوى التحميص
4. صينية الفتات
5. مدفئة الكعك
6. مقبض
7. أقدام



قبل الاستعمال للمرة الأولى

1. ضع مستوى المحمّص في الحدّ الأعلى
2. شغّل الجهاز فارغاً لكي تصبح جميع الأجزاء الجديدة فاعلة.
3. يؤدي هذا الأمر إلى خروج رائحة قوية، ولكن لا تقلق. تأكد فقط من أن الغرفة فيها تهوية جيدة.

تحميص الخبز

1. أوصل قابس الجهاز بالتيار الكهربائي.
2. دُر عجلة المستوى للمحمّص إلى الحدّ المطلوب (1 = تحميص قليل، 6 = تحميص كثير)
3. أدخل الخبز في الفتحات (السلك الأقصى 25 ملم).
4. أنزل العتلة تماماً. إذا كان الجهاز مطفأ، فإن العتلة لا يمكن أن تنزل.
5. بعد الانتهاء تعود العتلة إلى موضعها وتنطفئ أجزاء الجهاز
6. من أجل إيقاف المحمّص، اضغط على زرّ ▲.

الخبز المجمّد

1. اختر مستوى التحميص وأدخل الخبز المجمّد، أنزل العتلة واضغط على زرّ *.
2. تضىّ اللبنة *، ووقت التحميص يتغير بشكل أوتوماتيكي لكي يمنح الخبز المجمّد نفس مستوى تحميص الخبز العادي.

إعادة تسخين الخبز المحمّص

1. اختر مستوى التحميص، أدخل الخبز، أنزل العتلة واضغط على زرّ *.
2. تضىّ اللبنة *، ويتلقى الخبز المحمّص دفقة حرارية قصيرة.
3. يُسخن الخبز العادي فقط بدون زبدة.

مدفئة الكعك

لا تستخدم مدفئة الكعك لتدفئة الكعك المجمد أو الكعك المغطى بالزبد أو الكعك المغلف أو المثلج أو المحشو.

1. ضع مدفئة الكعك على رأس المحمصة مع جعل القدمين داخل الفتحة.
2. ضع مدفئة الكعك على رأس المحمصة.
3. اضبط مستوى الإنضاج على 1 ثم قم بخفض الذراع.
4. أخرج مدفئة الكعك عند ظهور الذراع.
5. لا تلمس أسلاك مدفئة الكعك - فسوف تكون ساخنة.
6. أخرج مدفئة الكعك قبل استخدام المحمصة بشكل طبيعي.

العناية والصيانة

1. افصل الجهاز واتركه يبرد.
2. نظّف الجزء الخارجي من الجهاز بقطعة قماش رطبة مع شيء من الصابون في حالة الضرورة.

إعادة التدوير

لتجنب المشاكل البيئية والصحية الناجمة عن المواد الخطرة، يجب عدم التخلص من الأجهزة، والبطاريات القابلة لإعادة الشحن والبطاريات غير القابلة لإعادة الشحن التي تحمل علامة واحدة من هذه الرموز مع نفايات البلدية غير المصنفة. يجب دائماً التخلص من المنتجات الكهربائية والإلكترونية، وكذلك إذا أمكن، البطاريات القابلة لإعادة الشحن وغير القابلة لإعادة الشحن، في نقطة رسمية مناسبة لإعادة التدوير/تجميع المخلفات.

